

**รายละเอียดโครงการพัฒนา
แผนพัฒนาท้องถิ่น (พ.ศ. 2561 - 2565)
องค์การบริหารส่วนตำบลต้นยางลูโละ**

แบบ

ก. ยุทธศาสตร์จังหวัดที่ 1 การเสริมสร้างเศรษฐกิจที่เข้มแข็ง จากฐานเกษตรอุตสาหกรรม ผลผลิตฮาลาล การค้า การบริการ และการท่องเที่ยว

ข. ยุทธศาสตร์การพัฒนาของ อปท. ในเขตจังหวัดที่ 1 การพัฒนาด้านเศรษฐกิจและคุณภาพชีวิตที่ดี

1.ยุทธศาสตร์ การพัฒนาและเสริมสร้างความเข้มแข็งของระบบเศรษฐกิจชุมชนและการแก้ไขปัญหาความยากจน

1.1 แผนงาน สร้างความเข้มแข็งของชุมชน

ที่	โครงการ	วัตถุประสงค์	เป้าหมาย ลิตของโคร	งบประมาณและที่มา					ตัวชี้วัด KPI	ผลลัพธ์ที่คาดหวัง ว่าจะได้รับ	หน่วยงาน รับผิดชอบ
				2561 (บาท)	2562 (บาท)	2563 (บาท)	2564 (บาท)	2565 (บาท)			
1	โครงการส่งเสริมอาชีพ ประชาชนในตำบล	1.เพื่อให้ประชาชนมีอาชีพ ตนเอง เพิ่มรายได้ 2.เพื่อให้ประชาชนมีอาชีพเสริม มากยิ่งขึ้น 3.เพื่อป้องกันการอพยพแรงงาน	บลตำบลยางลูโละ	600.000	600.000	#####	600.000	#####	ร้อยละของ ประชาชนมี	1.ทำให้ประชาชนมี เองชอบสามารถสร้าง รายได้เลี้ยงครอบครัวได้ 2.ทำให้ประชาชนมีงานทำเพิ่ม มากขึ้น	สำนักปลัด
2	โครงการตลาดนัดชุมชน	1. เพื่อให้ประชาชนมีอาชีพ และเพิ่มรายได้มากขึ้น	บลตำบลยางลูโละ	-	-	-	100.000	-	จำนวน 1 แห่ง	1. ทำให้ประชาชนมี รายได้มากขึ้น	สำนักปลัด

**รายละเอียดโครงการพัฒนา
แผนพัฒนาท้องถิ่น (พ.ศ. 2561 - 2565)**

แบบ

องค์การบริหารส่วนตำบลต้นยางลูโละ

ก.ยุทธศาสตร์จังหวัดที่ 1 การเสริมสร้างเศรษฐกิจที่เข้มแข็ง จากฐานเกษตรอุตสาหกรรม ผลผลิตฮาลาล การค้า การบริการ และการท่องเที่ยว

ข. ยุทธศาสตร์การพัฒนาของ อปท. ในเขตจังหวัดที่ 1 การพัฒนาด้านเศรษฐกิจและคุณภาพชีวิตที่ดี

1.ยุทธศาสตร์ การพัฒนาและเสริมสร้างความเข้มแข็งของระบบเศรษฐกิจชุมชนและการแก้ไขปัญหาความยากจน

1.1 แผนงาน_สร้างความเข้มแข็งของชุมชน

ที่	โครงการ	วัตถุประสงค์	เป้าหมาย ลิตของโคร	งบประมาณและที่มา					ตัวชี้วัด KPI	ผลลัพธ์ที่คาดว่าจะได้รับ	หน่วยงานรับผิดชอบ
				2561 (บาท)	2562 (บาท)	2563 (บาท)	2564 (บาท)	2565 (บาท)			
3	โครงการส่งเสริมกลุ่มต่างๆในตำบลต้นยางลูโละ เช่นกลุ่มสหกรณ์เกลือ สหกรณ์น้ำมัน กลุ่มสหกรณ์ร้านค้า กลุ่มสหกรณ์ออมทรัพย์ ฯลฯ	1. เพื่อให้ประชาชนมีสมกับตนเอง และเพิ่มมากขึ้น	ตำบลต้นยางลูโละ	-	-	#####	200.000	#####	โครงการ	1. ทำให้ประชาชนมีรายได้มากขึ้น	สำนักปลัด

รายละเอียดโครงการพัฒนา แผนพัฒนาท้องถิ่น (พ.ศ. 2561 - 2565) องค์การบริหารส่วนตำบลต้นยางลูโละ

แบบ

ก. ยุทธศาสตร์จังหวัดที่ 1 การเสริมสร้างเศรษฐกิจที่เข้มแข็ง จากฐานเกษตรอุตสาหกรรม ผลผลิตฮาลาล การค้า การบริการ และการท่องเที่ยว

ข. ยุทธศาสตร์การพัฒนาของ อปท. ในเขตจังหวัดที่

1.ยุทธศาสตร์ การพัฒนาและเสริมสร้างความเข้มแข็งของระบบเศรษฐกิจชุมชนและการแก้ไขปัญหาความยากจน

1.1 แผนงาน_สร้างความเข้มแข็งของชุมชน

ที่	โครงการ	วัตถุประสงค์	เป้าหมาย ลิตของโครงการ	งบประมาณและที่มา					ตัวชี้วัด KPI	ผลลัพธ์ที่คาดว่าจะได้รับ	หน่วยงานรับผิดชอบ
				2561 (บาท)	2562 (บาท)	2563 (บาท)	2564 (บาท)	2565 (บาท)			
4	โครงการปรับปรุงบ่อก เกษตรกรรมหมู่1และ2	1. เพื่อให้ประชาชนที่ปลัดันหยงลู ขาดงบประมาณ สามารถมีงาน ของตนเอง 2. เพื่อให้ผู้มีรายได้น้อยมีอาชีพ เสริมสามารถดูแลตนเอง และครอบครัว		-	-	-	60.000	-	ร้อยละของจ ประชาชนมีง	1. ทำให้ผู้มีรายได มีงบประมาณเพื่อประกอบ อาชีพ 2. ทำให้ประชาชนมีงานทำเพิ่ม มากขึ้น	สำนักปลัด
5	โครงการทำดีมีอาชีพ เยาวชนช่วงปิดภาคเรี	1. เพื่อให้เยาวชนมีรายถนวน 3 กล ช่วงปิดภาคเรียนสามารถช่วยเหลือ และลดภาระของผู้ปกครอง		-	-	-	50.000	#####	3 กลุ่ม	1. ทำให้เยาวชนมีร ช่วงปิดภาคเรียนสามารถช่วยเหลือ และลดภาระของผู้ปกครอง	สำนักปลัด

รายละเอียดโครงการพัฒนา
แผนพัฒนาท้องถิ่น (พ.ศ. 2561 - 2565)
องค์การบริหารส่วนตำบลต้นหยงลูโละ

แบบ

ก.ยุทธศาสตร์จังหวัดที่ 1 การเสริมสร้างเศรษฐกิจที่เข้มแข็ง จากฐานเกษตรอุตสาหกรรม ผลผลิตสาละ การค้า การบริการ และการท่อ

ข. ยุทธศาสตร์การพัฒนาของ อปท. ในเขตจังหวัดที่ 1 การพัฒนาด้านเศรษฐกิจและคุณภาพชีวิตที่ดี

1.ยุทธศาสตร์ การพัฒนาและเสริมสร้างความเข้มแข็งของระบบเศรษฐกิจชุมชนและการแก้ไขปัญหาความยากจน

1.1 แผนงาน_สร้างความเข้มแข็งของชุมชน

ที่	โครงการ	วัตถุประสงค์	เป้าหมาย	งบประมาณและที่มา	ตัวชี้วัด	ผลลัพธ์ที่คาด	หน่วยงาน
-----	---------	--------------	----------	------------------	-----------	---------------	----------

		(ผลผลิตของโครงการ)	2561	2562	2563	2564	2565	KPI	ว่าจะได้รับ	รับผิดชอบ
			(บาท)	(บาท)	(บาท)	(บาท)	(บาท)			
6	โครงการทำตลาดน้ำตำบลต้นยางลูโละ	1. เพื่อให้ประชาชนมีงานและเพิ่มรายได้มากขึ้น	-	-	-	300.000	#####	1 โครงการ	1.ทำให้ประชาชนมีงานและเพิ่มรายได้มากขึ้น	สำนักปลัด
7	โครงการส่งเสริมจัดระเบียบตลาดบ้านบึง	1. เพื่อให้ประชาชนมีงานและเพิ่มรายได้มากขึ้น	-	-	-	300.000	#####	1 โครงการ	1.ทำให้ประชาชนมีงานและเพิ่มรายได้มากขึ้น	สำนักปลัด

**รายละเอียดโครงการพัฒนา
แผนพัฒนาท้องถิ่น (พ.ศ. 2561 - 2565)
องค์การบริหารส่วนตำบลต้นยางลูโละ**

ก. ยุทธศาสตร์จังหวัดที่ 1 การเสริมสร้างเศรษฐกิจที่เข้มแข็ง จากฐานเกษตรอุตสาหกรรม ผลผลิตฮาลาล การค้า การบริการ และการท่องเที่ยว

ข. ยุทธศาสตร์การพัฒนาของ อปท. ในเขตจังหวัดที่ 1 การพัฒนาด้านเศรษฐกิจและคุณภาพชีวิตที่ดี

1.ยุทธศาสตร์ การพัฒนาและเสริมสร้างความเข้มแข็งของระบบเศรษฐกิจชุมชนและการแก้ไขปัญหาความยากจน

1.1 แผนงาน_สร้างความเข้มแข็งของชุมชน

ที่	โครงการ	วัตถุประสงค์	เป้าหมาย ลิตของโครงการ	งบประมาณและที่					ตัวชี้วัด KPI	ผลลัพธ์ที่คาดว่าจะได้รับ	หน่วยงาน รับผิดชอบ
				2561 (บาท)	2562 (บาท)	2563 (บาท)	2564 (บาท)	2565 (บาท)			
8	โครงการฝึกอบรมควาประชาชนดำรงชีวิต	1. เพื่อให้ประชาชนสามารถดำรงชีวิตตามแนวทางเศรษฐกิจ	ประชาชนในตำบลต้นยางลูโละ	-	-	#####	20.000	#####	1 โครงการ	1. ประชาชนได้รับความรู้จักใช้ชีวิตตามแนวทาง	สำนักปลัด

	เศรษฐกิจพอเพียง	สามารถพึ่งตนเองได้								เศรษฐกิจพอเพียง	
9	โครงการอันเนื่องมาจากพระราชดำริ	1. เพื่อตอบสนองต่อประชาชนในตำบลนียงลู่ 2. เพื่อช่วยเหลือประชาชนให้มีอาชีพที่สามารถเลี้ยงครอบครัวได้	-	#####	#####	#####	####	โครงการ/กิจกรรม จำนวน 1 หรือหลายโครงการ/กิจกรรม	1. ช่วยเหลือประชาชน 2. เพื่อระลึกถึงพระม	สำนักปลัด กองคลัง กองช่าง กองการศึกษา กองสาธารณสุข	

**รายละเอียดโครงการพัฒนา
แผนพัฒนาท้องถิ่น (พ.ศ. 2561 - 2565)
องค์การบริหารส่วนตำบลนียงลู่**

ก. ยุทธศาสตร์จังหวัดที่ 1 การเสริมสร้างเศรษฐกิจที่เข้มแข็ง จากฐานเกษตรอุตสาหกรรม ผลผลิตฮาลาล การค้า การบริการ และการท่องเที่ยว

ข. ยุทธศาสตร์การพัฒนาของ อปท. ในเขตจังหวัดที่ 1 การพัฒนาด้านเศรษฐกิจและคุณภาพชีวิตที่ดี

1. ยุทธศาสตร์ การพัฒนาและเสริมสร้างความเข้มแข็งของระบบเศรษฐกิจชุมชนและการแก้ไขปัญหาความยากจน

1.1 แผนงาน สร้างความเข้มแข็งของชุมชน

ที่	โครงการ	วัตถุประสงค์	เป้าหมาย ผลิตของโครงการ	งบประมาณและที่					ตัวชี้วัด KPI	ผลลัพธ์ที่คาดว่าจะได้รับ	หน่วยงานรับผิดชอบ
				2561 (บาท)	2562 (บาท)	2563 (บาท)	2564 (บาท)	2565 (บาท)			
10	เสริมสร้าง สนับสนุนความรู้ด้านการสหกรณ์ประชาชน และสนับสนุนใช้ระบบสหกรณ์ในกาเศรษฐกิจและสังคม	1. เพื่อสร้างองค์ความรู้ด้านสหกรณ์ 1. เพื่อจัดตั้งกลุ่มอาชีพเพื่อส่งเสริมและสนับสนุนที่มียุอยู่แล้ว	1. อบรมเชิงปฏิบัติให้กับประชาชนในตำบล อาชีพของประชาชนในท้องถิ่น	50.000	50.000	50.000	50.000	#####	ร้อยละร้อยละเข้าร่วมโครงการมีความรู้ด้านสหกรณ์	1. ประชาชนมีความเข้าใจด้านสหกรณ์ใช้วิธีสหกรณ์สร้างเศรษฐกิจในครัวเรือน 2. ทำให้เศรษฐกิจและสังคมในชุมชนเข้มแข็ง	สำนักปลัด กองคลัง กองช่าง กองการศึกษา กองสาธารณสุข

**รายละเอียดโครงการพัฒนา
แผนพัฒนาท้องถิ่น (พ.ศ. 2561 - 2565)
องค์การบริหารส่วนตำบลต้นยางลูโละ**

ก. ยุทธศาสตร์จังหวัดที่ 2 การพัฒนาสังคม ชุมชน ที่น่าอยู่ และท

ข. ยุทธศาสตร์การพัฒนาของ อปท. ในเขตจังหวัดที่ 4 การพัฒนาด้านสังคมและความมั่นคง

2. ยุทธศาสตร์ การพัฒนาด้านการศึกษา ศาสนา ประเพณี วัฒนธรรมและภูมิปัญญาท้องถิ่น

2.1 แผนงาน_ การศึกษา

ที่	โครงการ	วัตถุประสงค์	เป้าหมาย ลิตของโคร	งบประมาณและที่					ตัวชี้วัด KPI	ผลลัพธ์ที่คาด ว่าจะได้รับ	หน่วยงาน รับผิดชอบ
				2561 (บาท)	2562 (บาท)	2563 (บาท)	2564 (บาท)	2565 (บาท)			
1	โครงการปรับปรุงอาคาร ภูมิทัศน์ศูนย์พัฒนาเด็ก เพียงพอ	1. เพื่อให้เด็กเล็กมีสถาน ที่ปลอดภัยเพียงพอ	จำนวน 2 แ	-	#####	#####	#####	#####	2 แห่ง	1. ทำให้เด็กเล็กมี เพียงพอ	องค์การศึกษ
2	โครงการสร้างสนามเด็ก พร้อมอุปกรณ์	1. เพื่อให้นักเรียนมีส ถุภาพดีเพียงพอ	ยพัฒนาเด็ก ต้นยางลูโละ และตาดีกา	-	#####	#####	#####	#####	1 โครงการ	1. ทำให้นักเรียนมีส ตามแนวการจัดการศึกษา และนักเรียนได้ออกกำลังกาย	องค์การศึกษ

**รายละเอียดโครงการพัฒนา
แผนพัฒนาท้องถิ่น (พ.ศ. 2561 - 2565)
องค์การบริหารส่วนตำบลต้นยางลูโละ**

ก. ยุทธศาสตร์จังหวัดที่ 2 การพัฒนาสังคม ชุมชน ที่น่าอยู่ และท

ข. ยุทธศาสตร์การพัฒนาของ อบท. ในเขตจังหวัดที่ 4 การพัฒนาด้านสังคมและความมั่นคง

2. ยุทธศาสตร์ การพัฒนาด้านการศึกษา ศาสนา ประเพณี วัฒนธรรมและภูมิปัญญาท้องถิ่น

2.1 แผนงาน_ การศึกษา

ที่	โครงการ	วัตถุประสงค์	เป้าหมาย ลิตของโคร	งบประมาณและที่					ตัวชี้วัด KPI	ผลลัพธ์ที่คาด ว่าจะได้รับ	หน่วยงาน รับผิดชอบ
				2561 (บาท)	2562 (บาท)	2563 (บาท)	2564 (บาท)	2565 (บาท)			
3	โครงการนิทรรศการ วิชาการ	1. เพื่อให้เด็กนักเรียน พัฒนาด้านวิชาการ	จำนวน 1 ครั้ง	-	40.000	#####	40.000	#####	1 โครงการ	1. เพื่อให้เด็กนักเรียน พัฒนาด้านวิชาการ	องค์การศึกษ
4	โครงการก่อสร้างศูนย์ เด็กเล็ก อบต. ต้นยาง ลูโละ	1. เพื่อให้มีสถานที่ เด็กเล็กเข้าพัฒนาด้านร่าง กายและจิตใจมากขึ้น	ตำบล ต้นยางลูโละ	-	-	#####	#####	#####	1 แห่ง	1. ทำให้มีสถานที่ เด็กเล็กพัฒนาด้านร่าง กายและจิตใจมากขึ้น	องค์การศึกษ
5	สนับสนุนการจัดกิจกรรม แม่และวันพ่อแห่งชาติ	1. เพื่อเป็นขวัญและกำลังใจ ทำคุณงามความดี	ต้นยางลูโละ	-	-	#####	20.000	#####	2 ครั้ง	1. เพื่อเป็นขวัญและ ทำคุณงามความดี	องค์การศึกษ

รายละเอียดโครงการพัฒนา

แผนพัฒนาท้องถิ่น (พ.ศ. 2561 - 2565)
องค์การบริหารส่วนตำบลต้นยางลูโละ

ก. ยุทธศาสตร์จังหวัดที่ 2 การพัฒนาสังคม ชุมชน ที่น่าอยู่ และท

ข. ยุทธศาสตร์การพัฒนาของ อปท. ในเขตจังหวัดที่ 4 การพัฒนาด้านสังคมและความมั่นคง

2. ยุทธศาสตร์ การพัฒนาด้านการศึกษา ศาสนา ประเพณี วัฒนธรรมและภูมิปัญญาท้องถิ่น

2.1 แผนงาน_ การศึกษา

ที่	โครงการ	วัตถุประสงค์	เป้าหมาย ลิตของโคร	งบประมาณและที่					ตัวชี้วัด KPI	ผลลัพธ์ที่คาดว่าจะได้รับ	หน่วยงาน รับผิดชอบ
				2561 (บาท)	2562 (บาท)	2563 (บาท)	2564 (บาท)	2565 (บาท)			
6	โครงการพัฒนาห้องส ชน	1. เพื่อเป็นแหล่งค้นควา ของครูและนักเรียนพึ่งตนเองที่ มาตรฐาน	จำนวน 1 คร	-	-	#####	20.000	#####	1 ครั้ง	1. ทำให้มีห้องสมุดที่ มากขึ้น	องการศึกษ
7	โครงการสนับสนุนอา (นม) โรงเรียนในเขต ครบถ้วน	1. เพื่อให้เด็กได้รับสา ครบถ้วน	ตลอดปี วันหยุดราชการ)	#####	#####	#####	#####	#####	1 โครงการ	1. ทำให้เด็กได้รับส ครบถ้วน	องการศึกษ
8	โครงการสนับสนุนอา วันโรงเรียนในเขต ครบถ้วน	1. เพื่อให้เด็กได้รับสา ครบถ้วนและถูกสุขลัษณะ	เฉพาะวันเปิด การเรียนการสอน	#####	#####	#####	#####	#####	1 โครงการ	1. ทำให้เด็กได้รับส ครบถ้วนและถูกสุขลัษณะ	องการศึกษ

รายละเอียดโครงการพัฒนา
แผนพัฒนาท้องถิ่น (พ.ศ. 2561 - 2565)
องค์การบริหารส่วนตำบลต้นยางลูโละ

ก. ยุทธศาสตร์จังหวัดที่ 2 การพัฒนาสังคม ชุมชน ที่น่าอยู่ และท

ข. ยุทธศาสตร์การพัฒนาของ อปท. ในเขตจังหวัดที่ 4 การพัฒนาด้านสังคมและความมั่นคง

2. ยุทธศาสตร์ การพัฒนาด้านการศึกษา ศาสนา ประเพณี วัฒนธรรมและภูมิปัญญาท้องถิ่น

2.1 แผนงาน_ การศึกษา

ที่	โครงการ	วัตถุประสงค์	เป้าหมาย ลิตของโคร	งบประมาณและที่					ตัวชี้วัด KPI	ผลลัพธ์ที่คาด ว่าจะได้รับ	หน่วยงาน รับผิดชอบ
				2561 (บาท)	2562 (บาท)	2563 (บาท)	2564 (บาท)	2565 (บาท)			
9	โครงการสนับสนุนอา วันศูนย์พัฒนาเด็กเล็ก	1. เพื่อให้เด็กได้รับส ครบถ้วน	ตลอดปี วันหยุดราชการ)	#####	#####	#####	#####	#####	1 ปี	1. ทำให้เด็กได้รับส ครบถ้วนและถูกสุขลักษณะ	องการศึกษา
10	โครงการสนับสนุนอา (นม)ศูนย์พัฒนาเด็ก	1. เพื่อให้เด็กได้รับส ครบถ้วน	ตลอดปี วันหยุดราชการ)	#####	#####	#####	#####	#####	1 ปี	1. ทำให้เด็กได้รับส ครบถ้วน	องการศึกษา
11	โครงการสนับสนุนค่า นำส่งเด็กไปโรงพยาบาล	1. เพื่ออำนวยความสะดวก เดินทางนำส่งเด็กไปโ	เด็กในศูนย์ พัฒนาเด็กเล็ก	10.000	10.000	#####	10.000	#####	1 ปี	1. ทำให้มีความสะดวก เดินทางนำส่งเด็กไปโรงพยาบาล มากขึ้น	องการศึกษา
12	โครงการจัดกิจกรรมว ใหม่ไทยและกิจกรรม วันเด็กแห่งชาติ	1. เพื่อเสริมสร้างความ หมู่คณะ 2. เพื่อให้เด็กได้เกิดการพัฒน ทางจิตใจ สังคมและสติปัญญา	จำนวน 2 คร ต้นหยงลโละ	#####	#####	#####	#####	#####	2 ครั้ง	1. เพื่อเสริมสร้างคว ในหมู่คณะ 2. เพื่อให้เด็กได้เกิดการพัฒน ทางจิตใจ สังคมและสติปัญญา	องการศึกษา

รายละเอียดโครงการพัฒนา
แผนพัฒนาท้องถิ่น (พ.ศ. 2561 - 2565)
องค์การบริหารส่วนตำบลต้นหยงลโละ

ก. ยุทธศาสตร์จังหวัดที่ 2 การพัฒนาสังคม ชุมชน ที่น่าอยู่ และท

ข. ยุทธศาสตร์การพัฒนาของ อปท. ในเขตจังหวัดที่ 4 การพัฒนาด้านสังคมและความมั่นคง

2. ยุทธศาสตร์ การพัฒนาด้านการศึกษา ศาสนา ประเพณี วัฒนธรรมและภูมิปัญญาท้องถิ่น

2.1 แผนงาน_ การศึกษา

ที่	โครงการ	วัตถุประสงค์	เป้าหมาย ลิตของโครงการ	งบประมาณและที่					ตัวชี้วัด KPI	ผลลัพธ์ที่คาดว่าจะได้รับ	หน่วยงานรับผิดชอบ
				2561 (บาท)	2562 (บาท)	2563 (บาท)	2564 (บาท)	2565 (บาท)			
13	โครงการเปิดโลกทัศน์ การเรียนรู้นอกสถานที่	1. เพื่อส่งเสริมให้เด็ก นวัตกรรรมจากแหล่งเรียนรู้นอก สถานที่	จำนวน 1 ครั้ง	50.000	#####	#####	#####	#####	1 ครั้ง	1. ทำให้ส่งเสริมให้ นวัตกรรรมจากแหล่งเรียนรู้นอก สถานที่	องการศึกษา
14	โครงการประชุมผู้ปกครอง ศูนย์พัฒนาเด็กเล็ก	1. เพื่อสร้างความสัมพันธ์ ระหว่างผู้ปกครองและครู 2. เพื่อเปิดโอกาสให้ผู้ปกครองพบ ปะและปรึกษาคุณครู	นวน 1 โครงการ	50.000	50.000	#####	50.000	#####	1 โครงการ	1. เพื่อสร้างความสัมพันธ์ ระหว่างผู้ปกครองและครู 2. เพื่อเปิดโอกาสให้ผู้ปกครอง พบปะและปรึกษาคุณครู	องการศึกษา

รายละเอียดโครงการพัฒนา

2.2 แผนพัฒนาท้องถิ่น (พ.ศ. 2561 - 2565)

องค์การบริหารส่วนตำบลต้นหยงลูโละ

ก. ยุทธศาสตร์จังหวัดที่ 2 การพัฒนาสังคม ชุมชน ที่น่าอยู่ และท

ข. ยุทธศาสตร์การพัฒนาของ อปท. ในเขตจังหวัดที่ 4 การพัฒนาด้านสังคมและความมั่นคง

2. ยุทธศาสตร์ การพัฒนาด้านการศึกษา ศาสนา ประเพณี วัฒนธรรมและภูมิปัญญาท้องถิ่น

2.1 แผนงาน_ การศึกษา ,

ที่	โครงการ	วัตถุประสงค์	เป้าหมาย ลิตของโครงการ	งบประมาณและที่					ตัวชี้วัด KPI	ผลลัพธ์ที่คาดว่าจะได้รับ	หน่วยงาน รับผิดชอบ
				2561 (บาท)	2562 (บาท)	2563 (บาท)	2564 (บาท)	2565 (บาท)			

15	โครงการฝึกอบรมและบุคลากรกองการศึกษา	1. เพื่อให้ครูผู้ดูแลเด็ก องค์ความรู้ในการเรียนการสอน	จำนวน 1 ครั้ง	#####	#####	#####	#####	#####	1 ครั้ง	1. ทำให้เพิ่มความรู้ ประสบการณ์มากยิ่งขึ้น	กองการศึกษา
				20							
16	โครงการแข่งกีฬาอีสซครอบครัวศูนย์พัฒนา	1. เพื่อสุขภาพที่แข็งแรง 2. เพื่อให้เด็กทุกคนได้ สำคัญของการออกกำลังกาย 3. เพื่อต้องการเชื่อมความสัมพันธ์ ระหว่างศูนย์เด็กเล็กกับผู้ปกครอง ฟังตนเองได้	จำนวน 1 ครั้ง	30.000	30.000	#####	50.000	#####	1 ครั้ง	1. ทำให้สุขภาพที่ 2. ทำให้เด็กทุกคนได้เห็นความ สำคัญของการออกกำลังกาย 3. ทำให้ต้องการเชื่อมความ สัมพันธ์ระหว่างศูนย์เด็กเล็ก กับผู้ปกครองฟังตนเองได้	กองการศึกษา

**รายละเอียดโครงการพัฒนา
แผนพัฒนาท้องถิ่น (พ.ศ. 2561 - 2565)
องค์การบริหารส่วนตำบลนันทวงษ์**

ก. ยุทธศาสตร์จังหวัดที่ 2 การพัฒนาสังคม ชุมชน ที่น่าอยู่ และท

ข. ยุทธศาสตร์การพัฒนาของ อปท. ในเขตจังหวัดที่ 4 การพัฒนาด้านสังคมและความมั่นคง

2. ยุทธศาสตร์ การพัฒนาด้านการศึกษา ศาสนา ประเพณี วัฒนธรรมและภูมิปัญญาท้องถิ่น

2.1 แผนงาน_ การศึกษา

ที่	โครงการ	วัตถุประสงค์	เป้าหมาย ลิตของโคร	งบประมาณและทิม					ตัวชี้วัด KPI	ผลลัพธ์ที่คาด ว่าจะได้รับ	หน่วยงาน รับผิดชอบ
				2561 (บาท)	2562 (บาท)	2563 (บาท)	2564 (บาท)	2565 (บาท)			
17	โครงการสนับสนุนจัด การเรียนการสอนให้กั ศูนย์พัฒนาเด็กเล็ก	1. เพื่อพัฒนาให้นัก ด้านร่างกาย จิตใจ 2. เพื่อพัฒนาองค์ความรู้ในการ	จำนวน 1 ครั้ง	-	-	#####	#####	#####	1 ครั้ง	1. ทำให้พัฒนาให้ ทางด้านร่างกาย จิตใจ 2. เพื่อพัฒนาองค์ความรู้ในกา	กองการศึกษา

		เรียนการสอน								เรียนการสอน	
18	โครงการก่อสร้างหอพัก	1. เพื่อให้มีเครื่องมือจำนวน 1 ครั้ง เข้าถึงประชาชนได้ดีและทั่วถึง	-	-	#####	#####	#####	1 ครั้ง	1. ทำให้มีเครื่องมือ เข้าถึงประชาชนได้ดีและทั่วถึง	โครงการศึกษา	
19	โครงการเยี่ยมบ้าน	1. ให้ผู้ปกครองและผู้ พบปะและทำความรู้จักซึ่งกัน 2. เพื่อแลกเปลี่ยนความคิด	-	2.000	2.000	2.000	2.000	1 โครงการ	1. ให้ผู้ปกครองและผู้ พบปะและทำความรู้จักซึ่งกัน 2. เป็นการแลกเปลี่ยนความคิด	โครงการศึกษา	

**รายละเอียดโครงการพัฒนา
แผนพัฒนาท้องถิ่น (พ.ศ. 2561 - 2565)
องค์การบริหารส่วนตำบลต้นหยงลูโละ**

ก. ยุทธศาสตร์จังหวัดที่ 2 การพัฒนาสังคม ชุมชน ที่น่าอยู่ และท

ข. ยุทธศาสตร์การพัฒนาของ อปท. ในเขตจังหวัดที่ 4 การพัฒนาด้านสังคมและความมั่นคง

2. ยุทธศาสตร์ การพัฒนาด้านการศึกษา ศาสนา ประเพณี วัฒนธรรมและภูมิปัญญาท้องถิ่น

2.1 แผนงาน การศึกษา

ที่	โครงการ	วัตถุประสงค์	เป้าหมาย ลิตของโคร	งบประมาณและทิม					ตัวชี้วัด KPI	ผลลัพธ์ที่คาด ว่าจะได้รับ	หน่วยงาน รับผิดชอบ
				2561 (บาท)	2562 (บาท)	2563 (บาท)	2564 (บาท)	2565 (บาท)			
20	โครงการจัดซื้อหนังสือ สนับสนุนศูนย์เรียนรู้ หมู่บ้าน	1. เพื่อให้เยาวชนและ แหล่งศึกษาเรียนรู้เพิ่ม	วน ทีละ 1 ฉ สัปดาห์	22.000	22.000	#####	22.000	#####	1 โครงการ	1. ทำให้เยาวชนและ แหล่งศึกษาเรียนรู้เพิ่มมากขึ้น	โครงการศึกษา
21	โครงการวัสดุ อุปกรณ์ การศึกษาเพื่อสนับสนุน เล็ก	1. เพื่อเป็นการพัฒนา ในด้านการศึกษาแก่เด็กเล็ก	จำนวน 1 ครั้ง	30.000	30.000	#####	30.000	#####	1 ครั้ง	1. ทำให้เกิดการพัฒ การศึกษาให้แก่เด็กเล็ก	โครงการศึกษา
22	โครงการพัฒนาและก	1. เพื่อให้นักเรียนได้ เรียน	จำนวน 6 เครื่อง	-	50.000	#####	50.000	#####	1 โครงการ	1. ทำให้นักเรียนได้ เรียน	โครงการศึกษา

	เทคโนโลยีเพื่อการศึกษาคอมพิวเตอร์									คอมพิวเตอร์	
23	โครงการบริหารสถาน	1.เพื่อสนับสนุนการจัด การสอนของ ศพด.สังกัด อบต. ต้นหยงลูโละ	1 โครงการ	-	#####	#####	#####	#####	1 ครั้ง/ปี	เพื่อให้ศูนย์พัฒนา จัดการศึกษา มีการบริหารจัดการที่ดี	

83

แบบ

**รายละเอียดโครงการพัฒนา
แผนพัฒนาท้องถิ่น (พ.ศ. 2561 - 2565)
องค์การบริหารส่วนตำบลต้นหยงลูโละ**

ก. ยุทธศาสตร์จังหวัดที่ 2 การพัฒนาสังคม ชุมชน ที่น่าอยู่ และทรัพยากรธรรมชาติอุดมสมบูรณ์อย่างยั่งยืน

ข. ยุทธศาสตร์การพัฒนาของ อปท. ในเขตจังหวัดที่ 4 การพัฒนาด้านสังคมและความมั่นคง

2.ยุทธศาสตร์ การพัฒนาด้านการศึกษา ศาสนา ประเพณี วัฒนธรรมและภูมิปัญญาท้องถิ่น

2.2 แผนงาน_ การศาสนา วัฒนธรรม และนันทนาการ

ที่	โครงการ	วัตถุประสงค์	เป้าหมาย ลิตของโคร	งบประมาณและที่มา					ตัวชี้วัด KPI	ผลลัพธ์ที่คาด ว่าจะได้รับ	หน่วยงาน รับผิดชอบ
				2561 (บาท)	2562 (บาท)	2563 (บาท)	2564 (บาท)	2565 (บาท)			
1	โครงการอบรมมัคคุเทศก์ หมู่ที่ 1-3	1. เพื่ออบรมให้ความรู้ เยาวชนในด้านการท่องเที่ยว	จำนวน 1 ครั้ง	#####	#####	#####	#####	#####	1 ครั้ง	1. ทำให้ส่งเสริมการ ในเขตพื้นที่	องค์การศึกษ
2	โครงการวิชาการดาดี	1. เพื่อสร้างทักษะให้ วิชาการ ศาสนา ให้ดียิ่งขึ้น	จำนวน 1 ครั้ง	-	-	#####	50.000	#####	1 ครั้ง	1. ทำให้สร้างทักษะ วิชาการ ศาสนา ให้ดียิ่งขึ้น	องค์การศึกษ
3	โครงการมหกรรมดาดี สัมพันธ์	1. เพื่อให้นักเรียนและ โรงเรียนดาดีกามีโอกาสแลกเปลี่ยน ความรู้	จำนวน 1 ครั้ง	90.000	90.000	#####	90.000	#####	1 ครั้ง	1. เพื่อให้นักเรียน ในโรงเรียนดาดีกามีโอกาส แลกเปลี่ยนความรู้	องค์การศึกษ

**รายละเอียดโครงการพัฒนา
แผนพัฒนาท้องถิ่น (พ.ศ. 2561 - 2565)
องค์การบริหารส่วนตำบลต้นยางลูโละ**

แบบ

ก. ยุทธศาสตร์จังหวัดที่ 2 การพัฒนาสังคม ชุมชน ที่น่าอยู่ และท

ข. ยุทธศาสตร์การพัฒนาของ อปท. ในเขตจังหวัดที่ 4 การพัฒนาด้านสังคมและความมั่นคง

2. ยุทธศาสตร์ การพัฒนาด้านการศึกษา ศาสนา ประเพณี วัฒนธรรมและภูมิปัญญาท้องถิ่น

2.2 แผนงาน การศาสนา วัฒนธรรม และนันทนาการ

ที่	โครงการ	วัตถุประสงค์	เป้าหมาย ลิตของโคร	งบประมาณและที่					ตัวชี้วัด KPI	ผลลัพธ์ที่คาด ว่าจะได้รับ	หน่วยงาน รับผิดชอบ
				2561 (บาท)	2562 (บาท)	2563 (บาท)	2564 (บาท)	2565 (บาท)			
4	โครงการเล่าเรื่องหรือ	1. เพื่อให้ประชาชนได้จำนวน 1 ครั้ง ความเป็นมาของมัสยิดกรือเซะ 2. เพื่อให้มีการอนุรักษ์ แหล่งวัตถุโบราณที่อยู่ในพื้นที่ 3. เพื่อเป็นแหล่งท่องเที่ยวของ ตำบลจังหวัด และประเทศ	จำนวน 1 ครั้ง	-	50.000	#####	50.000	#####	1 ครั้ง	1. ทำให้ประชาชนสองการศึกษา ความเป็นมาของมัสยิดกรือเซะ 2. ทำให้เกิดความรักความ สามัคคีขึ้นในหมู่คณะ 3. ทำให้มีแหล่งท่องเที่ยวของ ตำบล	

รายละเอียดโครงการพัฒนา

แบบ

แผนพัฒนาท้องถิ่น (พ.ศ. 2561 - 2565)
องค์การบริหารส่วนตำบลต้นหยงลูโละ

ก. ยุทธศาสตร์จังหวัดที่ 2 การพัฒนาสังคม ชุมชน ที่น่าอยู่ และท

ข. ยุทธศาสตร์การพัฒนาของ อปท. ในเขตจังหวัดที่ 4 การพัฒนาด้านสังคมและความมั่นคง

2. ยุทธศาสตร์ การพัฒนาด้านการศึกษา ศาสนา ประเพณี วัฒนธรรมและภูมิปัญญาท้องถิ่น

2.2 แผนงาน การศาสนา วัฒนธรรม และนันทนาการ

ที่	โครงการ	วัตถุประสงค์	เป้าหมาย ลิตของโคร	งบประมาณและที่					ตัวชี้วัด KPI	ผลลัพธ์ที่คาดว่าจะได้รับ	หน่วยงาน รับผิดชอบ
				2561 (บาท)	2562 (บาท)	2563 (บาท)	2564 (บาท)	2565 (บาท)			
5	โครงการอบรมจริยธรรมอิสลามภาคฤดูร้อน	1. เพื่อให้เด็กใช้เวลาว่างประโยชน์ 2. เพื่อให้เด็กรู้และเข้าใจในแนวทางการดำเนินชีวิตที่ถูกต้องตามหลักศาสนาอิสลาม	จำนวน 1 ครั้ง	#####	#####	#####	#####	#####	1 ครั้ง	1. ทำให้เด็กใช้เวลาว่างประโยชน์ 2. ทำให้เด็กดำเนินชีวิตไปในทางที่ถูกต้อง	องค์การศึกษ
6	โครงการอบรมและทำชีวิตให้แก่ผู้นำชุมชนและประชาชน	1. เพื่อเสริมสร้างประส 2. เพื่อให้เข้าใจแนวทางการดำรงชีวิตที่ถูกต้องตามหลักศาสนา	จำนวน 1 ครั้ง	50.000	#####	#####	#####	#####	1โครงการ	1. ทำให้ดำเนินชีวิตต้อง	องค์การศึกษ

รายละเอียดโครงการพัฒนา
แผนพัฒนาท้องถิ่นสี่ปี (พ.ศ. 2561 - 2564)
องค์การบริหารส่วนตำบลต้นหยงลูโละ

ก. ยุทธศาสตร์จังหวัดที่ 2 การพัฒนาสังคม ชุมชน ที่น่าอยู่ และท

ข. ยุทธศาสตร์การพัฒนาของ อปท. ในเขตจังหวัดที่ 4 การพัฒนาด้านสังคมและความมั่นคง

2. ยุทธศาสตร์ การพัฒนาทางการศึกษา ศาสนา ประเพณี วัฒนธรรมและภูมิปัญญาท้องถิ่น

2.2 แผนงาน การศาสนา วัฒนธรรม และนันทนาการ

ที่	โครงการ	วัตถุประสงค์	เป้าหมาย ลิตของโคร	งบประมาณและที่					ตัวชี้วัด KPI	ผลลัพธ์ที่คาดว่าจะได้รับ	หน่วยงาน รับผิดชอบ
				2561 (บาท)	2562 (บาท)	2563 (บาท)	2564 (บาท)	2565 (บาท)			
7	โครงการส่งเสริมงาน พื้นบ้านและภูมิปัญญา	1. เพื่อส่งเสริมให้รู้จัก ท้องถิ่น 2. เพื่อให้เยาวชน คนทั่วไป มาสนใจถึงงานศิลปท้องถิ่น	จำนวน 1 ครั้ง	60.000	60.000	#####	60.000	#####	1 ครั้ง	1. เพื่อให้เกิดความ ถึงงานศิลปท้องถิ่นมากขึ้น	องการศึกษา
8	โครงการจัดงานวัน ศาสนา เช่นจัดงานวัน อีดีลฟีตรีและอีดีลฮัจญ์	1. เพื่อส่งเสริมให้ประชน มาสนใจถึงประเพณี วัฒนธรรม ท้องถิ่นมากยิ่งขึ้น	กำหนด	90.000	90.000	#####	90.000	#####	1 โครงการ	1. ทำให้ประชาชน ประเพณีวัฒนธรรมของบรรพ บุรุษมากขึ้น	องการศึกษา

**รายละเอียดโครงการพัฒนา
แผนพัฒนาท้องถิ่น (พ.ศ. 2561 - 2565)
องค์การบริหารส่วนตำบลต้นหยงลูโละ**

แบบ

ก. ยุทธศาสตร์จังหวัดที่ 2 การพัฒนาสังคม ชุมชน ที่น่าอยู่ และท

ข. ยุทธศาสตร์การพัฒนาของ อปท. ในเขตจังหวัดที่ 4 การพัฒนาด้านสังคมและความมั่นคง

2. ยุทธศาสตร์ การพัฒนาทางการศึกษา ศาสนา ประเพณี วัฒนธรรมและภูมิปัญญาท้องถิ่น

2.2 แผนงาน การศาสนา วัฒนธรรม และนันทนาการ

ที่	โครงการ	วัตถุประสงค์	เป้าหมาย ลิตของโคร	งบประมาณและที่					ตัวชี้วัด KPI	ผลลัพธ์ที่คาดว่าจะได้รับ	หน่วยงาน รับผิดชอบ
				2561	2562	2563	2564	2565			

				(บาท)	(บาท)	(บาท)	(บาท)	(บาท)			
9	โครงการกิจกรรมอาชีพบ้านและภูมิปัญญา	1. เพื่อส่งเสริมให้ประชาชนจำนวน 1 ครั้ง ให้ความสนใจถึงประเพณี วัฒนธรรมท้องถิ่นมากยิ่งขึ้น	60.000	60.000	#####	60.000	#####	1 ครั้ง	1. เพื่อส่งเสริมให้	องการศึกษา	หันมาสนใจถึงประเพณี วัฒนธรรมท้องถิ่นมากยิ่งขึ้น
10	โครงการกิจกรรมเมาส	1. เพื่อส่งเสริมให้ประชาชนจำนวน 1 ครั้ง ให้ความสนใจถึงประเพณี วัฒนธรรมท้องถิ่น	60.000	60.000	#####	60.000	#####	1 ครั้ง	1. ทำให้ประชาชน	องการศึกษา	วัฒนธรรม
11	โครงการพหุวัฒนธรรม บัณฑิตานี	1. เพื่อส่งเสริม ประเพณี วัฒนธรรมท้องถิ่น จำนวน 1 ครั้ง	#####	#####	#####	#####	#####	1 ครั้ง	1. ทำให้ประชาชน	องการศึกษา	หันมาสนใจถึงประเพณี วัฒนธรรมท้องถิ่นมากยิ่งขึ้น
12	โครงการรวมภูอนสัม	1. เพื่อส่งเสริม ประเพณี วัฒนธรรมท้องถิ่น จำนวน 1 โค	-	-	#####	#####	#####	1 ครั้ง	1. ทำให้ประชาชน	องการศึกษา	หันมาสนใจถึงประเพณี วัฒนธรรมท้องถิ่นมากยิ่งขึ้น

**รายละเอียดโครงการพัฒนา
แผนพัฒนาท้องถิ่น (พ.ศ. 2561 - 2565)
องค์การบริหารส่วนตำบลต้นหยงลูโละ**

ก. ยุทธศาสตร์จังหวัดที่ 2 การพัฒนาสังคม ชุมชน ที่น่าอยู่ และท

ข. ยุทธศาสตร์การพัฒนาของ อปท. ในเขตจังหวัดที่ 4 การพัฒนาด้านสังคมและความมั่นคง

แบบ

2. ยุทธศาสตร์ การพัฒนาด้านการศึกษา ศาสนา ประเพณี วัฒนธรรมและภูมิปัญญาท้องถิ่น

2.3 แผนงาน สาธารณสุข

ที่	โครงการ	วัตถุประสงค์	เป้าหมาย	งบประมาณและที่					ตัวชี้วัด	ผลลัพธ์ที่คาดหวัง	หน่วยงานรับผิดชอบ
				ผลิตของโครงการ	2561 (บาท)	2562 (บาท)	2563 (บาท)	2564 (บาท)			
1	โครงการคลินิกปลายอ	1. เพื่อส่งเสริมประเพณี	จำนวน 1 ครั้ง	60.000	60.000	#####	60.000	#####	1 ครั้ง	1. ทำให้ประชาชน	สาธารณสุข

ชาย	วัฒนธรรมท้องถิ่น									ประเพณีวัฒนธรรมท้องถิ่นยิ่งชีพ
-----	------------------	--	--	--	--	--	--	--	--	--------------------------------

**รายละเอียดโครงการพัฒนา
แผนพัฒนาท้องถิ่น (พ.ศ. 2561 - 2565)
องค์การบริหารส่วนตำบลต้นหยงลูโละ**

ก. ยุทธศาสตร์จังหวัดที่ 2 การพัฒนาสังคม ชุมชน ที่น่าอยู่ และ

ข. ยุทธศาสตร์การพัฒนาของ อปท. ในเขตจังหวัดที่ 3 การพัฒนาด้านทรัพยากรธรรมชาติและสิ่งแวดล้อม

แบบ

3. ยุทธศาสตร์ ด้านการจัดการทรัพยากรธรรมชาติและสิ่งแวดล้อม

3.1 แผนงาน สาธารณสุข

ที่	โครงการ	วัตถุประสงค์	เป้าหมาย ลิตของโคร	งบประมาณและที่					ตัวชี้วัด KPI	ผลลัพธ์ที่คาดว่าจะได้รับ	หน่วยงาน รับผิดชอบ
				2561 (บาท)	2562 (บาท)	2563 (บาท)	2564 (บาท)	2565 (บาท)			
1	โครงการจัดอบรมประ เกี่ยวกับเรื่องการรักษา ล้อม หมู่ที่ 1-3	1. เพื่อให้ประชาชนไ กับการดูแลสิ่งแวดล้อมใน ชุมชน	จำนวน 1 ครั้ง	20,000.-	20,000.-	20,000.-	20,000.-	20,000.-	1 ครั้ง	1. ทำให้ประชาชน ร่วมในการดูแลสิ่งแวดล้อม ภายในชุมชนมากขึ้น	สาธารณสุข
2	โครงการกิจกรรมรณ ความสะอาดตำบล	1. เพื่อให้ประชาชนมี ตระหนักถึงความสำคัญของความ	จำนวน 6 ครั้ง	0,000.-	0,000.-	0,000.-	0,000.-	0,000.-	6 ครั้ง	1. เพื่อให้ประชาชน ตระหนักถึงความสำคัญของ	สาธารณสุข

		สะอาด								ความสะอาด	
3	โครงการบริหารจัดการภายใต้กิจกรรม 3 RS	1.เพื่อให้ประชาชนมีค่านิยม 6 คี - เข้าใจและตระหนักถึงความสำคัญในเรื่องการจัดการขยะ		50.000	50.000	50.000	#####	10ครั้ง/ปี		1.ทำให้ประชาชนมีค่านิยม 6 คี เข้าใจและตระหนักถึงความสำคัญในเรื่องการจัดการขยะ	

90

**รายละเอียดโครงการพัฒนา
แผนพัฒนาท้องถิ่น (พ.ศ. 2561 - 2565)
องค์การบริหารส่วนตำบลต้นยางลูโละ**

ก. ยุทธศาสตร์จังหวัดที่ 2 การพัฒนาสังคม ชุมชน ที่น่าอยู่ และ

ข. ยุทธศาสตร์การพัฒนาของ อปท. ในเขตจังหวัดที่ 3 การพัฒนาด้านทรัพยากรธรรมชาติและสิ่งแวดล้อม

แบบ

3. ยุทธศาสตร์ ด้านการจัดการทรัพยากรธรรมชาติและสิ่งแวดล้อม

3.1 แผนงาน สาธารณสุข

ที่	โครงการ	วัตถุประสงค์	เป้าหมาย ลิตของโคร	งบประมาณและที่					ตัวชี้วัด KPI	ผลลัพธ์ที่คาด ว่าจะได้รับ	หน่วยงาน รับผิดชอบ
				2561 (บาท)	2562 (บาท)	2563 (บาท)	2564 (บาท)	2565 (บาท)			
4	โครงการสนับสนุนจล ในน้ำ	1.เพื่อให้ประชาชนมีจิต ตระหนักถึงความสำคัญของความ สะอาดและบำบัดน้ำเสีย	ลดต้นยางลู	20.000	20.000	20.000	20.000	#####	1 ครั้ง	1.ทำให้ประชาชนมีจิต ตระหนักถึงความสำคัญของ ความสะอาดและบำบัดน้ำเสีย	
5	จัดกิจกรรมปลูกป่าชา หมู่ที่ 1-2	1. เพื่อให้ประชาชนมีจิต ตระหนักถึงความสำคัญของ ทรัพยากรธรรมชาติและสิ่งแวดล้อม และช่วยกันอนุรักษ์	จำนวน 2 หมู่บ้าน	30.000	30.000	30.000	30.000	#####	1 ครั้ง	1. ทำให้ประชาชนมีจิต ตระหนักถึงความสำคัญของ ทรัพยากรธรรมชาติและสิ่งแวดล้อม และช่วยกันอนุรักษ์	
6	โครงการถางป่าริมถนน ทั้ง 3 หมู่บ้าน	1. เพื่อลดปัญหาสิ่งแวดล้อม พิษ	จำนวน 1 ครัว	60.000	60.000	#####	60.000	#####	1 โครงการ	1. ทำให้ลดปัญหาสิ่งแวดล้อม เป็นพิษ	

	2. เพื่อให้ภูมิทัศน์นามอง								2. ทำให้ภูมิทัศน์นามอง
--	---------------------------	--	--	--	--	--	--	--	------------------------

รายละเอียดโครงการพัฒนา

**แผนพัฒนาท้องถิ่น (พ.ศ. 2561 - 2565)
องค์การบริหารส่วนตำบลต้นหยงลูโละ**

ก. ยุทธศาสตร์จังหวัดที่ 2 การพัฒนาสังคม ชุมชน ที่น่าอยู่ และ

ข. ยุทธศาสตร์การพัฒนาของ อปท. ในเขตจังหวัดที่ 3 ด้านการจัดการทรัพยากรธรรมชาติและสิ่งแวดล้อม

3. ยุทธศาสตร์ ด้านการจัดการทรัพยากรธรรมชาติและสิ่งแวดล้อม

3.1 แผนงาน_ สาธารณสุข

แบบ ผ.02

ที่	โครงการ	วัตถุประสงค์	เป้าหมาย ลิตของโคร	งบประมาณและที่					ตัวชี้วัด KPI	ผลลัพธ์ที่คาด ว่าจะได้รับ	หน่วยงาน รับผิดชอบ
				2561 (บาท)	2562 (บาท)	2563 (บาท)	2564 (บาท)	2565 (บาท)			
7	โครงการลอกคูระบาย กำจัดเศษขยะ และวัชพ	1. เพื่อกำจัดเศษขยะแบบลดต้นหยงลูโละ ในคูระบายน้ำ แม่น้ำลำคลอง ให้สะอาด 2. เพื่อให้น้ำไหลสะดวก ป้องกัน การเกิดอุทกภัย		-	#####	#####	#####	#####	5 ครั้ง/ปี	1. ทำให้คูระบายน้ำ ลำคลองสะอาด 2. ทำให้น้ำไหลสะดวก ป้องกัน การเกิดอุทกภัย	
8	โครงการอบรมสร้างจิต สำนึกให้ประชาชนเกี่ยวกับ ทรัพยากรธรรมชาติและ สิ่งแวดล้อม	1. เพื่อให้ประชาชนมีความ เข้าใจและสร้างจิตสำนึก ในการดูแลและรักษา ทรัพยากรธรรมชาติและ สิ่งแวดล้อม		-	40.000	#####	40.000	#####	5 ครั้ง/ปี	1. ทำให้ประชาชนมีความ เข้าใจและสร้างจิตสำนึก ในการดูแลและรักษา ทรัพยากรธรรมชาติและ สิ่งแวดล้อม	
9	โครงการก่อสร้างและ สถานที่ที่ทิ้งขยะ หมู่บ้าน	1. เพื่อความสะอาดแล้งานวน 3 แห่ง ของหมู่บ้าน		#####	-	#####	#####	#####	3 แห่ง	1. ทำให้ชุมชนมีความ สะอาด	

**แผนพัฒนาท้องถิ่น (พ.ศ. 2561 - 2565)
องค์การบริหารส่วนตำบลต้นยางลูโละ**

ก. ยุทธศาสตร์จังหวัดที่ 2 การพัฒนาสังคม ชุมชน ที่น่าอยู่ และ

แบบ

ข. ยุทธศาสตร์การพัฒนาของ อปท. ในเขตจังหวัดที่ 3 การพัฒนาด้านทรัพยากรธรรมชาติและสิ่งแวดล้อม

3. ยุทธศาสตร์ ด้านการจัดการทรัพยากรธรรมชาติและสิ่งแวดล้อม

3.2 แผนงาน_เคหะและชุมชน

ที่	โครงการ	วัตถุประสงค์	เป้าหมาย ลิตของโคร	งบประมาณและที่					ตัวชี้วัด KPI	ผลลัพธ์ที่คาด ว่าจะได้รับ	หน่วยงาน รับผิดชอบ
				2561 (บาท)	2562 (บาท)	2563 (บาท)	2564 (บาท)	2565 (บาท)			
1	จัดทำขุมประดูทางเข หมู่ที่ 1-3	1. เพื่อให้หมู่บ้านมีความ เป็นระเบียบ	หมู่ที่ 1-3	-	-	#####	#####	-	1 ครั้ง	1. ทำให้หมู่บ้านมีความ เรียบร้อย	กองช่าง
2	โครงการปรับปรุงภูมิภ ในตำบลต้นยางลูโละ	1. เพื่อให้ภูมิทัศน์น่า ระเบียบเรียบร้อย	จำนวน 1 คร	60.000	60.000	#####	60.000	#####	1 ครั้ง	2. ทำให้ภูมิทัศน์น่า ระเบียบเรียบร้อย	กองช่าง
3	โครงการขุดลอกบริเว ทะเล	1. เพื่อเป็นการอนุรักษ์ สัตว์น้ำและเป็นการสง ทองเที่ยว	ลอกชายฝั่งท หมู่ที่ 1-หมู่ที่ 2	-	#####	#####	-	-	1 โครงการ	1. ทำให้มีการอนุรักษ์ สัตว์น้ำและการส่งเสริมการท่องเที่ยวตำบลต้นยางลูโละต่อไป	กองช่าง

**รายละเอียดโครงการพัฒนา
แผนพัฒนาท้องถิ่น (พ.ศ. 2561 - 2565)
องค์การบริหารส่วนตำบลต้นยางลูโละ**

ก. ยุทธศาสตร์จังหวัดที่ 2 การพัฒนาสังคม ชุมชน ที่น่าอยู่ และ

แบบ

ข. ยุทธศาสตร์การพัฒนาของ อปท. ในเขตจังหวัดที่ 3 การพัฒนาด้านทรัพยากรธรรมชาติและสิ่งแวดล้อม

3. ยุทธศาสตร์ ด้านการจัดการทรัพยากรธรรมชาติและสิ่งแวดล้อม

3.2 แผนงาน เคหะและชุมชน

ที่	โครงการ	วัตถุประสงค์	เป้าหมาย ลิตของโคร	งบประมาณและที่					ตัวชี้วัด KPI	ผลลัพธ์ที่คาด ว่าจะได้รับ	หน่วยงาน รับผิดชอบ
				2561 (บาท)	2562 (บาท)	2563 (บาท)	2564 (บาท)	2565 (บาท)			
4	โครงการพัฒนาปากอ การท่องเที่ยว	1.เพื่อให้ประชาชนมีจิต ตระหนักถึงความสำคัญของ ทรัพยากรในอ่าว	ต้นหยงลูโล	-	-	#####	-	-	1โครงการ	1.ทำให้ประชาชนมี ตระหนักถึงความสำคัญของ ทรัพยากรในอ่าว	กองช่าง
5	โครงการจัดซื้อชุดโด้ หินอ่อนวางบริเวณ ที่สาธารณะในตำบล	1.เพื่อให้มีที่พักผ่อนหย่อนใจ 2.เพื่อให้ประชาชนในตำบลมีที่ นั่งชมวิวน้ำมัสยิด		-	-	-	30.000	#####	1โครงการ	1.ทำให้มีที่พักผ่อน 2.ทำให้ประชาชนในตำบลมีที่ นั่งชมวิวน้ำมัสยิด	กองช่าง
6	โครงการกันตลิ่งกันน้ำ กัดเซาะ	1.เพื่อรักษาพื้นที่ไว้ น้ำทะเลกัดเซาะ	ต้นหยงลูโล	-	-	#####	#####	#####	1โครงการ	1.สามารถรักษาพื้นที่ ไม่ให้ถูกน้ำทะเลกัดเซาะ	กองช่าง

รายละเอียดโครงการพัฒนา
แผนพัฒนาท้องถิ่น (พ.ศ. 2561 - 2565)
องค์การบริหารส่วนตำบลต้นหยงลูโล

ก.ยุทธศาสตร์จังหวัดที่ 2 การพัฒนาสังคม ชุมชน ที่น่าอยู่ และ

แบบ

ข. ยุทธศาสตร์การพัฒนาของ อปท. ในเขตจังหวัดที่ 4 การพัฒนาด้านสังคมและความมั่นคง

4. ยุทธศาสตร์ ด้านสังคมและการพัฒนาคุณภาพชีวิต

4.1 แผนงาน สาธารณสุข

ที่	โครงการ	วัตถุประสงค์	เป้าหมาย ลิตของโคร	งบประมาณและที่					ตัวชี้วัด KPI	ผลลัพธ์ที่คาด ว่าจะได้รับ	หน่วยงาน รับผิดชอบ
				2561 (บาท)	2562 (บาท)	2563 (บาท)	2564 (บาท)	2565 (บาท)			
1	โครงการจัดฝึกอบรม ผู้ปกครองและเด็กใน เพื่อป้องกันการแพร่ ยาสพติด และโรคเอด หมู่ที่ 1-3	1. เพื่อให้ผู้ปกครองแ ถึงพิษภัยของยาเสพติด โรคติดต่อต่างๆ 2. เพื่อให้สถาบันครอบครัวเกิด ความรักเอาใจใส่ดูแลบุตรหลาน มากยิ่งขึ้น	ประชาชนใน ต.ต้นยางลูโละ	50.000	50.000	#####	50.000	#####	1โครงการ	1. ทำให้สถาบันครอบครัว ความรักเอาใจใส่ดูแลบุตร หลานมากขึ้น 2. ทำให้ผู้ปกครองมีความเข้า ใจถึงพิษภัยของยาเสพติด มากขึ้น	
2	โครงการอบรมอาสา ผู้ดูแลผู้ป่วยติดเตียง	1. เพื่อให้กลุ่มเป้าหมาย ด้านสุขภาพอนามัย และการดูแล ผู้ป่วยติดเตียง	บลดต้นยางลูโละ	-	-	#####	120.000	#####	1โครงการ	1. ทำให้กลุ่มเป้าหมาย ด้านสุขภาพอนามัย และการดูแล ผู้ป่วยติดเตียง	

**รายละเอียดโครงการพัฒนา
แผนพัฒนาท้องถิ่น (พ.ศ. 2561 - 2565)
องค์การบริหารส่วนตำบลต้นยางลูโละ**

ก.ยุทธศาสตร์จังหวัดที่ 2 การพัฒนาสังคม ชุมชน ที่น่าอยู่ และ

ข. ยุทธศาสตร์การพัฒนาของ อปท. ในเขตจังหวัดที่ 4 การพัฒนาด้านสังคมและความมั่นคง

4. ยุทธศาสตร์ ด้านสังคมและการพัฒนาคุณภาพชีวิต

4.1 แผนงาน สาธารณสุข

แบบ

ที่	โครงการ	วัตถุประสงค์	เป้าหมาย ลิตของโคร	งบประมาณและที่					ตัวชี้วัด KPI	ผลลัพธ์ที่คาด ว่าจะได้รับ	หน่วยงาน รับผิดชอบ
				2561 (บาท)	2562 (บาท)	2563 (บาท)	2564 (บาท)	2565 (บาท)			
3	โครงการป้องกันและค	1. เพื่อส่งเสริมให้ประช	ประชาชน	-	100.000	#####	100.000	#####	10 ครั้ง/ปี	1.ทำให้ประชาชนมี	องสาธารณสุข

	โรคติดต่อและโรคไม่	ความรู้ ความเข้าใจ ใน	ด.ต้นยางลูโละ								ความรู้ ความเข้าใจ ในด้านการ	ป้องกันควบคุมโรคติดต่อและ	โรคไม่ติดต่อ
4	โครงการศูนย์เด็กเล็ก ตาดีกา และมีสียัด ส่ง สุขภาพ	1. เพื่อพัฒนาศักยภาพ ในศูนย์เด็กเล็ก ตาดีกา ให้มีความรู้ความเข้าใจในด้ การป้องกันและดูแลสุขภาพ	เด็ก/ประชาชน ด.ต้นยางลูโละ	-	50.000	50.000	50.000	#####	5 ครั้ง/ปี	1.บุคลากรในศูนย์ตั้งสาธารณสุข โรงเรียนตาดีกา /มีสียัด ให้มีความรู้ความเข้าใจในด้ การป้องกันและดูแลสุขภาพ			

**รายละเอียดโครงการพัฒนา
แผนพัฒนาท้องถิ่น (พ.ศ. 2561 - 2565)
องค์การบริหารส่วนตำบลต้นยางลูโละ**

ก.ยุทธศาสตร์จังหวัดที่ 2 การพัฒนาสังคม ชุมชน ที่น่าอยู่ และ

ข.ยุทธศาสตร์การพัฒนาของ อปท. ในเขตจังหวัดที่ 4 การพัฒนาด้านสังคมและความมั่นคง

แบบ

4. ยุทธศาสตร์ ด้านสังคมและการพัฒนาคุณภาพชีวิต

4.1 แผนงาน สาธารณสุข

ที่	โครงการ	วัตถุประสงค์	เป้าหมาย ลิตของโคร	งบประมาณและที่					ตัวชี้วัด KPI	ผลลัพธ์ที่คาด ว่าจะได้รับ	หน่วยงาน รับผิดชอบ
				2561 (บาท)	2562 (บาท)	2563 (บาท)	2564 (บาท)	2565 (บาท)			
5	โครงการอาหารปลอดภัย	1. เพื่อให้ร้านอาหาร และ ร้านชำ และตลาดสด อาหารที่ได้มาตรฐาน	ร้านอาหาร ฟงลอย ร้านชำ และตลาดสดใน ด. ต้นยางลูโละ	-	-	50.000	50.000	#####	1 โครงการ	1. ประชาชนในพื้นที่ สาธารณสุข อาหารจากร้านอาหาร/แผง ลอยที่สะอาดและปลอดภัย	

6	โครงการสนับสนุนด้วย และยาสามัญประจำบ้าน แก่ราษฎรในตำบล	1.เพื่อให้ประชาชนในตำบล คุณภาพชีวิตที่ดี	จำนวน 1 ครั้ง	-	-	#####	#####	#####	1 ครั้ง	1.ทำให้ประชาชนใน คุณภาพชีวิตที่ดี	สาธารณสุข
7	โครงการให้ความรู้เรื่อง และเบาหวาน หมู่ที่	1.เพื่อให้ผู้สูงอายุมีความ ความดันและเบาหวาน	จำนวน 1 ครั้ง	15.000	15.000	15.000	15.000	#####	1 ครั้ง	1.ทำให้ผู้สูงอายุมีความ ความดันและเบาหวาน	สาธารณสุข

97

**รายละเอียดโครงการพัฒนา
แผนพัฒนาท้องถิ่น (พ.ศ. 2561 - 2565)
องค์การบริหารส่วนตำบลต้นหยงสุโละ**

ก.ยุทธศาสตร์จังหวัดที่ 2 การพัฒนาสังคม ชุมชน ที่น่าอยู่ และ

ข. ยุทธศาสตร์การพัฒนาของ อปท. ในเขตจังหวัดที่ 4 การพัฒนาด้านสังคมและความมั่นคง

แบบ

4. ยุทธศาสตร์ ด้านสังคมและการพัฒนาคุณภาพชีวิต

4.2 แผนงาน งบกลาง

ที่	โครงการ	วัตถุประสงค์	เป้าหมาย ลิตของโครงการ	งบประมาณและที่					ตัวชี้วัด KPI	ผลลัพธ์ที่คาดว่าจะได้รับ	หน่วยงาน รับผิดชอบ
				2561 (บาท)	2562 (บาท)	2563 (บาท)	2564 (บาท)	2565 (บาท)			
1	สมทบระบบหลักประกัน สุขภาพระดับตำบล(สข)	1. เพื่อตระหนักถึงความ ของคุณภาพชีวิตของคนในชุมชน	จำนวน 1 ครั้ง	#####	#####	#####	#####	#####	1 ครั้ง	1. ทำให้ตระหนักถึงความ สำคัญของคุณภาพชีวิตของคน ในชุมชน	สาธารณสุข

**รายละเอียดโครงการพัฒนา
แผนพัฒนาท้องถิ่น (พ.ศ. 2561 - 2565)
องค์การบริหารส่วนตำบลต้นยางลูโละ**

ก.ยุทธศาสตร์จังหวัดที่ 2 การพัฒนาสังคม ชุมชน ที่น่าอยู่ และ

ข. ยุทธศาสตร์การพัฒนาของ อปท. ในเขตจังหวัดที่ 4 การพัฒนาด้านสังคมและความมั่นคง

แบบ

4. ยุทธศาสตร์ ด้านสังคมและการพัฒนาคุณภาพชีวิต

4.3 แผนงาน สร้างความเข้มแข็งของชุมชน

ที่	โครงการ	วัตถุประสงค์	เป้าหมาย ลิตของโคร	งบประมาณและที่					ตัวชี้วัด KPI	ผลลัพธ์ที่คาด ว่าจะได้รับ	หน่วยงาน รับผิดชอบ
				2561 (บาท)	2562 (บาท)	2563 (บาท)	2564 (บาท)	2565 (บาท)			
1	โครงการอบรมสัมมนา ศักยภาพผู้สูงอายุ	1. เพื่อให้มีการทำกิจกรรม 2. ก่อให้เกิดความสามัคคี และกำลังใจในผู้สูงอายุ	กลุ่มเป้าหมาย ต้นยางลูโละ	#####	500.000	#####	500.000	#####	1 โครงการ	1. ผู้สูงอายุได้ความ หลักการและวิธีการพัฒนา ศักยภาพของตนเอง	สำนักปลัด
2	โครงการพลังงานไบโ ภายในชุมชน หมู่ที่ 1	1. เพื่อสร้างแหล่งพลังง น้ำมันเชื้อเพลิง	ต้นยางลูโล	-	-	-	-	#####	1 โครงการ	1. ทำให้ประชาชนส พลังงานเชื้อเพลิงไบโอดีเซล	สำนักปลัด
3	โครงการประชุมเชิงป การช่วยเหลือคนพิการ สถานการณ์ภัยพิบัติ	1. เพื่อเสริมสร้างความ ภัยพิบัติในรูปแบบต่าง 2. เพื่อฝึกปฏิบัติการอพยพการ เคลื่อนย้ายคนพิการ	ตำบล ต้นยางลูโละ	-	100.000	#####	100.000	#####	1โครงการ	1.กลุ่มเป้าหมายมีค กับภัยพิบัติ 2. กลุ่มเป้าหมายได้ฝึกปฏิบัติ การอพยพคนพิการ	สำนักปลัด

**รายละเอียดโครงการพัฒนา
แผนพัฒนาท้องถิ่น (พ.ศ. 2561 - 2565)
องค์การบริหารส่วนตำบลต้นยางลูโละ**

ก. ยุทธศาสตร์จังหวัดที่ 2 การพัฒนาสังคม ชุมชน ที่น่าอยู่ และ

ข. ยุทธศาสตร์การพัฒนาของ อปท. ในเขตจังหวัดที่ 4 การพัฒนาด้านสังคมและความมั่นคง

แบบ

4. ยุทธศาสตร์ ด้านสังคมและการพัฒนาคุณภาพชีวิต

4.3 แผนงาน สร้างความเข้มแข็งของชุมชน

ที่	โครงการ	วัตถุประสงค์	เป้าหมาย ลิตของโคร	งบประมาณและที่					ตัวชี้วัด KPI	ผลลัพธ์ที่คาด ว่าจะได้รับ	หน่วยงาน รับผิดชอบ
				2561 (บาท)	2562 (บาท)	2563 (บาท)	2564 (บาท)	2565 (บาท)			
4	โครงการสนับสนุนเบี้ย สำหรับผู้สูงอายุคนพิการ หมู่ที่ 1-3	1. เพื่อให้กลุ่มเป้าหมาย ดำรงชีพได้	กลุ่มเป้าหมาย .ต้นยางลูโละ	#####	#####	#####	#####	#####	1 โครงการ	1. ทำให้กลุ่มเป้าหมาย ดำรงชีพได้	สำนักปลัด
5	โครงการสนับสนุนกิจ พัฒนาครอบครัว หมู่	1. เพื่อยกระดับมาตรฐาน ครัวในการอยู่ดีมีสุข	จำนวน 1 ครัว	-	-	20.000	20.000	#####	1 ครั้ง	1. เพื่อให้ครอบครัว ครอบครัวอยู่ดีมีสุข	สำนักปลัด
6	โครงการสนับสนุนเบี้ย หรับผู้ป่วยเอดส์ หมู่	1. เพื่อให้กลุ่มเป้าหมาย ดำรงชีพได้	กลุ่มเป้าหมาย .ต้นยางลูโละ	#####	500.000	#####	500.000	#####	1 โครงการ	1. ทำให้กลุ่มเป้าหมาย ดำรงชีพได้	สำนักปลัด
7	โครงการกิจกรรมวันค หมู่ที่ 1-3	1. เพื่อสร้างความสามัคคี พิการ	จำนวน 1 ครัว	60.000	-	-	-	-	1 ครั้ง	1. ทำให้สร้างความสามัคคี กลุ่มผู้พิการพิการ	สำนักปลัด

**รายละเอียดโครงการพัฒนา
แผนพัฒนาท้องถิ่นสี่ปี (พ.ศ. 2561 - 2564)
องค์การบริหารส่วนตำบลต้นยางลูโละ**

ก.ยุทธศาสตร์จังหวัดที่ 2 การพัฒนาสังคม ชุมชน ที่น่าอยู่ และ

ข. ยุทธศาสตร์การพัฒนาของ อปท. ในเขตจังหวัดที่ 4 การพัฒนาด้านสังคมและความมั่นคง

แบบ

4. ยุทธศาสตร์ ด้านสังคมและการพัฒนาคุณภาพชีวิต

4.3 แผนงาน_สร้างความเข้มแข็งของชุมชน

ที่	โครงการ	วัตถุประสงค์	เป้าหมาย ลิตของโคร	งบประมาณและที่มา					ตัวชี้วัด KPI	ผลลัพธ์ที่คาดหวัง ว่าจะได้รับ	หน่วยงาน รับผิดชอบ
				2561 (บาท)	2562 (บาท)	2563 (บาท)	2564 (บาท)	2565 (บาท)			
8	โครงการสงเคราะห์คนพิการเด็กกำพร้าและโอกาส หมู่ที่ 1-3	1. เพื่อให้คนชรา เด็ก รับการดูแลจากชุมชน 2. เพื่อให้ชุมชนเกิดความรับผิดชอบต่อผู้สูงอายุ หรือบุคคลที่ ด้อยโอกาสในสังคม	ประชาชน ใน ต. ดันหยงลูโละ	#####	#####	#####	#####	#####	1 ครั้ง	1. ทำให้คนชรา เด็ก สำนักปลัด ความเป็นอยู่ ที่ดีขึ้น	
9	โครงการอบรมให้ความ โรคร้ายต่างๆและตรวจ ผู้สูงอายุและคนพิการ	1. เพื่อให้คนชราคนพิการ การดูแลด้านสุขภาพ 2. เพื่อให้ชุมชนเกิดความรัก เอา ใจใส่ ดูแลสุขภาพของคนชรา และคนพิการ เพิ่มมากขึ้น	ประชาชน ใน ต. ดันหยงลูโละ	50.000	50.000	#####	50.000	#####	1 ครั้ง	1. ทำให้คนชราได้ สำนักปลัด ตรวจสุขภาพเป็นประจำ 2. ทำให้ชุมชนเกิดความตื่นตัว ในการดูแล เอาใจใส่ในสุขภาพ ของพ่อแม่ตัวเอง	

101

**รายละเอียดโครงการพัฒนา
แผนพัฒนาท้องถิ่น (พ.ศ. 2561 - 2565)
องค์การบริหารส่วนตำบลตันหยงลูโละ**

ก.ยุทธศาสตร์จังหวัดที่ 2 การพัฒนาสังคม ชุมชน ที่น่าอยู่ และ

ข. ยุทธศาสตร์การพัฒนาของ อปท. ในเขตจังหวัดที่ 4 การพัฒนาด้านสังคมและความมั่นคง

แบบ

4. ยุทธศาสตร์ ด้านสังคมและการพัฒนาคุณภาพชีวิต

4.3 แผนงาน สร้างความเข้มแข็งของชุมชน

ที่	โครงการ	วัตถุประสงค์	เป้าหมาย ลิตของโคร	งบประมาณและที่					ตัวชี้วัด KPI	ผลลัพธ์ที่คาด ว่าจะได้รับ	หน่วยงาน รับผิดชอบ
				2561 (บาท)	2562 (บาท)	2563 (บาท)	2564 (บาท)	2565 (บาท)			
10	จัดอบรมให้ความรู้เพื่อ และแก้ไขปัญหายาเสพติด	1. เพื่อป้องกันและแก้ เสพติดในชุมชน	าวชนทั้ง 3 ท	#####	#####	#####	#####	#####	1 โครงการ	1. ทำให้การแพร่ระ เสพติดและโรคเอดส์ ลดน้อย ลง	สำนักปลัด
11	โครงการบำบัดและฟื้นฟู เสี่ยงด้านยาเสพติด	1. เพื่อป้องกันและแก้ เสพติดในชุมชน	าวชนทั้ง 3 ท	80.000	80.000	#####	80.000	#####	1 โครงการ	1. ทำให้มีการป้องกัน ปัญหายาเสพติดในชุมชน	สำนักปลัด
12	โครงการอบรมการเข้ คนพิการ	1. เพื่อให้กลุ่มเป้าหมาย ด้านสุขภาพอนามัย และสิทธิ คนพิการ	บลตันหยงลู	-	120.000	#####	120.000	#####	1 โครงการ	1. ทำให้กลุ่มเป้าหมาย ด้านสุขภาพอนามัย และสิทธิ คนพิการ	สำนักปลัด

**รายละเอียดโครงการพัฒนา
แผนพัฒนาท้องถิ่น (พ.ศ. 2561 - 2565)
องค์การบริหารส่วนตำบลตันหยงลูโละ**

- ก.ยุทธศาสตร์จังหวัดที่ 2 การพัฒนาสังคม ชุมชน ที่น่าอยู่ และ
 - ข. ยุทธศาสตร์การพัฒนาของ อปท. ในเขตจังหวัดที่ 4 การพัฒนาด้านสังคมและความมั่นคง
 - 4. ยุทธศาสตร์ ด้านสังคมและการพัฒนาคุณภาพชีวิต
- 4.4 แผนงาน เคหะและชุมชน

แบบ

ที่	โครงการ	วัตถุประสงค์	เป้าหมาย ลิตของโคร	งบประมาณและที่					ตัวชี้วัด KPI	ผลลัพธ์ที่คาด ว่าจะได้รับ	หน่วยงาน รับผิดชอบ
				2561	2562	2563	2564	2565			

1	โครงการส่งตัวนักกีฬา ชั้นระดับตำบล/อำเภอ และที่หน่วยงานเอกชนจัดขึ้น	1. เพื่อส่งเสริมการออกกำลังกาย 2. เพื่อพัฒนาทักษะด้านกีฬา	1 ครั้ง	-	50.000	#####	#####	#####	1 ครั้ง	1. ทำให้สามารถพัฒนา กีฬามากขึ้น	#####
---	---	--	---------	---	--------	-------	-------	-------	---------	------------------------------------	-------

**รายละเอียดโครงการพัฒนา
แผนพัฒนาท้องถิ่น (พ.ศ. 2561 - 2565)
องค์การบริหารส่วนตำบลต้นหยงลูโละ**

ก.ยุทธศาสตร์จังหวัดที่ 2 การพัฒนาสังคม ชุมชน ที่น่าอยู่ และท

ข. ยุทธศาสตร์การพัฒนาของ อปท. ในเขตจังหวัดที่ 4 การพัฒนาด้านสังคมและความมั่นคง

แบบ

5. ยุทธศาสตร์ การพัฒนาด้านกีฬาและการท่องเที่ยว

5.1 แผนงาน การศึกษา

ที่	โครงการ	วัตถุประสงค์	เป้าหมาย ลิตของโครงการ	งบประมาณและที่					ตัวชี้วัด KPI	ผลลัพธ์ที่คาดหวัง ว่าจะได้รับ	หน่วยงาน รับผิดชอบ
				2561 (บาท)	2562 (บาท)	2563 (บาท)	2564 (บาท)	2565 (บาท)			
2	โครงการจัดกีฬาฟุตบอล เมืองตานีคัพ	1. เพื่อให้เยาวชน ไปหันมาออกกำลังกาย เพื่อให้ร่างกายแข็งแรง 2. เพื่อให้เยาวชนสนใจการเล่น กีฬาแทนที่จะหันไปเสพยาเสพติด 3. สร้างความสามัคคี	ประชาชน ด. ต้นหยงลูโละ	80.000	80.000	80.000	80.000	#####	1โครงการ	1. ทำให้เยาวชน ความรักในการออกกำลังกาย 2. ทำให้เกิดความสามัคคีขึ้น ในหมู่คณะ	#####

3	โครงการกีฬาสัมพันธ์ หมู่ที่ 1-3	1. เพื่อให้เยาวชน ปร จำนวน 1 ครั้ง ทั่วไปหันมาออกกำลังกาย เพื่อให้ร่างกายแข็งแรง 2. เพื่อให้เยาวชนสนใจการเล่น กีฬาแทนที่จะหันไปเสพยาเสพติด	-	30.000	#####	#####	#####	1โครงการ	1. ทำให้เยาวชน ปร ความรักในการออกกำลังกาย 2. ทำให้เกิดความรักสามัคคี ขึ้นในหมู่คณะ
---	---------------------------------	--	---	--------	-------	-------	-------	----------	---

105

**รายละเอียดโครงการพัฒนา
แผนพัฒนาท้องถิ่น (พ.ศ. 2561 - 2565)
องค์การบริหารส่วนตำบลต้นหยงลูโละ**

ก.ยุทธศาสตร์จังหวัดที่ 2 การพัฒนาสังคม ชุมชน ที่น่าอยู่ และท

ข. ยุทธศาสตร์การพัฒนาของ อปท. ในเขตจังหวัดที่ 4 การพัฒนาด้านสังคมและความมั่นคง

แบบ

5. ยุทธศาสตร์ การพัฒนาด้านกีฬาและการท่องเที่ยว

5.1 แผนงาน การศึกษา

ที่	โครงการ	วัตถุประสงค์	เป้าหมาย ลิตของโคร	งบประมาณและที่					ตัวชี้วัด KPI	ผลลัพธ์ที่คาด ว่าจะได้รับ	หน่วยงาน รับผิดชอบ
				2561 (บาท)	2562 (บาท)	2563 (บาท)	2564 (บาท)	2565 (บาท)			
4	โครงการสนับสนุนวัสดุ กีฬาต่างๆ		1. เพื่อให้เยาวชน ปร จำนวน 1 ครั้ง มาออกกำลังกาย เพื่อให้ร่างกาย แข็งแรงแทนที่จะหันไปเสพยา เสพติด	50.000	50.000	#####	70.000	#####	1 ครั้ง	1. ทำให้เยาวชน ปร ความรักในการออกกำลังกาย	
5	โครงการสนับสนุนวัสดุ เครื่องเล่นเครื่องออกกำลังกาย เด็กและเยาวชน หมู่ที่ 1-3		1. เพื่อส่งเสริมการออก จำนวน 1 ครั้ง	#####	#####	#####	#####	#####	1 ครั้ง	1. ทำให้เพิ่มพูนทักษะ กีฬามากยิ่งขึ้น	
6	โครงการแข่งขันกีฬา / กีฬาอาวุโส ด้านกีฬาเสพติด		1. เพื่อส่งเสริมการออก จำนวน 1 ครั้ง	60.000	60.000	#####	150.000	#####	1 ครั้ง	1. ทำให้ประชาชน ออกกำลังกาย	

**รายละเอียดโครงการพัฒนา
แผนพัฒนาท้องถิ่น (พ.ศ. 2561 - 2565)
องค์การบริหารส่วนตำบลต้นยางลูโละ**

ก.ยุทธศาสตร์จังหวัดที่ 2 การพัฒนาสังคม ชุมชน ที่น่าอยู่ และท

แบบ

ข. ยุทธศาสตร์การพัฒนาของ อปท. ในเขตจังหวัดที่ 4 การพัฒนาด้านสังคมและความมั่นคง

5. ยุทธศาสตร์ การพัฒนาด้านกีฬาและการท่องเที่ยว

5.2 แผนงาน_ เคะหะและชุมชน

ที่	โครงการ	วัตถุประสงค์	เป้าหมาย ลิตของโคร	งบประมาณและที่					ตัวชี้วัด KPI	ผลลัพธ์ที่คาด ว่าจะได้รับ	หน่วยงาน รับผิดชอบ
				2561 (บาท)	2562 (บาท)	2563 (บาท)	2564 (บาท)	2565 (บาท)			
1	โครงการก่อสร้างสนาม ลานกีฬา เช่น ฟุตบอล วอลเลย์, ตะกร้อ มวย หมู่ที่ 1-3	1. เพื่อให้ประชาชนมีส กำลังกาย 2. เพื่อให้เป็นศูนย์รวมด้านการ กีฬาของตำบล	ต้นยางลูโล	#####	-	#####	#####	#####	3 หมู่	1. ทำให้ประชาชนมี ออกกำลังกายเล่นกีฬา 2. ทำให้ประชาชนมีสถานที่ เป็นศูนย์รวมในการเล่นกีฬา	กองช่าง
2	โครงการก่อสร้างสวน เพื่อสุขภาพประจำหมู่ ออกกำลังกายและพักผ่อน	เพื่อให้ประชาชนมีส ออกกำลังกายและพักผ่อน	ต้นยางลูโล	-	-	#####	#####	#####	3 หมู่	1. ทำให้ประชาชนมี ออกกำลังกายเล่นกีฬา	กองช่าง
3	โครงการปรับปรุงสนาม และลานกีฬาดำบลฯ	1. เพื่อให้ประชาชนมี กำลังกาย 2. เพื่อให้เป็นศูนย์รวมด้านการ กีฬาของตำบล	ต้นยางลูโล	-	-	#####	600.000	#####	3 หมู่	1. ทำให้ประชาชนมี ออกกำลังกายเล่นกีฬา 2. ทำให้ประชาชนมีสถานที่ เป็นศูนย์รวมในการเล่นกีฬา	กองช่าง

**แผนพัฒนาท้องถิ่น (พ.ศ. 2561 - 2565)
องค์การบริหารส่วนตำบลต้นยางลูโละ**

ก. ยุทธศาสตร์จังหวัดที่ 1 การเสริมสร้างเศรษฐกิจที่เข้มแข็ง จากฐานเกษตรอุตสาหกรรม ผลผลิตฮาลาล การค้า การบริการ แบบ ที่

ข. ยุทธศาสตร์การพัฒนาของ อปท. ในเขตจังหวัดที่ 4 การพัฒนาด้านสังคมและความมั่นคง

5. ยุทธศาสตร์ การพัฒนาด้านกีฬาและการท่องเที่ยว

5.2 แผนงาน เคะและชุมชน

ที่	โครงการ	วัตถุประสงค์	เป้าหมาย ลิตของโคร	งบประมาณและที่					ตัวชี้วัด KPI	ผลลัพธ์ที่คาด ว่าจะได้รับ	หน่วยงาน รับผิดชอบ
				2561 (บาท)	2562 (บาท)	2563 (บาท)	2564 (บาท)	2565 (บาท)			
4	โครงการปรับปรุง/ขอต่อเติมศูนย์พิพิธภัณฑสถานและสร้างมูลค่าเพิ่มขึ้นเที่ยวในตำบล	1. เพื่อให้มีการพัฒนาและสร้างมูลค่าเพิ่มขึ้น	ต้นยางลูโละ	-	-	#####	#####	#####	1โครงการ	1. ทำให้มีการพัฒนาและสร้างมูลค่าเพิ่มขึ้น	กองช่าง
5	โครงการสำรวจและจัดเมืองแหล่งท่องเที่ยว	1. เพื่อสำรวจและจัดการปรับปรุงภูมิทัศน์แหล่งท่องเที่ยว	ต้นยางลูโละ	#####	-	-	-	-	1 แห่ง	1. ทำให้มีผังแม่แบบปรับปรุงแหล่งท่องเที่ยวในสาธารณสถานและป้องกันการบุกรุกที่สาธารณะ	กองช่าง
6	โครงการปรับปรุงและแหล่งท่องเที่ยว , โบราณคดีและที่กำลั้งเสื่อมโทรม	1. เพื่อพัฒนาแหล่งท่องเที่ยว , โบราณคดีและที่กำลั้งเสื่อมโทรม	ต้นยางลูโละ	-	-	#####	#####	#####	1 แห่ง	1. ทำให้โบราณสถานโบราณวัตถุได้รับการบูรณะซ่อมแซม	กองช่าง

**รายละเอียดโครงการพัฒนา
แผนพัฒนาท้องถิ่น (พ.ศ. 2561 - 2565)
องค์การบริหารส่วนตำบลต้นยางลูโละ**

ก. ยุทธศาสตร์จังหวัดที่ 1 การเสริมสร้างเศรษฐกิจที่เข้มแข็ง จากฐานเกษตรอุตสาหกรรม ผลผลิตฮาลาล การค้า การบริการ แบบ ที่

ข. ยุทธศาสตร์การพัฒนาของ อปท. ในเขตจังหวัดที่ 4 การพัฒนาด้านสังคมและความมั่นคง

5. ยุทธศาสตร์ การพัฒนาด้านกีฬาและการท่องเที่ยว

5.2 แผนงาน เคะและชุมชน

ที่	โครงการ	วัตถุประสงค์	เป้าหมาย ลิตของโคร	งบประมาณและที่					ตัวชี้วัด KPI	ผลลัพธ์ที่คาด ว่าจะได้รับ	หน่วยงาน รับผิดชอบ
				2561 (บาท)	2562 (บาท)	2563 (บาท)	2564 (บาท)	2565 (บาท)			
7	โครงการก่อสร้างพิพิธ สัตว์น้ำ	1. เพื่อเป็นการอนุรักษ์ สัตว์น้ำและเป็นการส่งเสริมการ ท่องเที่ยวของตำบลตันหยงลูโล๊ะ	ตันหยงลูโล๊ะ	#####	-	#####	#####	#####	1 แห่ง	1. ทำให้มีการอนุรักษ์ สัตว์น้ำและการส่งเสริมการ ท่องเที่ยว	กองช่าง
8	จัดซื้อที่ดินบริเวณบ่อ เพื่อปรับปรุงทัศนให้ส ระเบียบเรียบร้อย	1. เพื่อให้มีภูมิทัศน์สวยงาม จำนวน 1 แห่ง ระเบียบเรียบร้อย		-	-	#####	500.000	#####	1 แห่ง	1. ทำให้มีภูมิทัศน์ส และเป็นระเบียบเรียบร้อย	กองช่าง
9	ปรับปรุงภูมิทัศน์บ่ออ พร้อมทำป้าย	1. เพื่อให้มีภูมิทัศน์สวยงาม จำนวน 1 แห่ง ระเบียบเรียบร้อย		-	-	#####	-	#####	1 แห่ง	1. ทำให้มีภูมิทัศน์ส และเป็นระเบียบเรียบร้อย	กองช่าง
10	ปรับปรุงภูมิทัศน์มัสน ระเบียบเรียบร้อย สวยงาม	1. เพื่อให้มีภูมิทัศน์ที่ดี จำนวน 1 แห่ง ระเบียบเรียบร้อย สวยงาม		-	-	-	200.000	#####	1 แห่ง	1. ทำให้มีภูมิทัศน์ที่ ระเบียบเรียบร้อย สวยงาม	กองช่าง

**รายละเอียดโครงการพัฒนา
แผนพัฒนาท้องถิ่น (พ.ศ. 2561 - 2565)
องค์การบริหารส่วนตำบลตันหยงลูโล๊ะ**

ก. ยุทธศาสตร์จังหวัดที่ 1 การเสริมสร้างเศรษฐกิจที่เข้มแข็ง จากฐานเกษตรอุตสาหกรรม ผลผลิตฮาลาล การค้า การบริ แบบ ที่

ข. ยุทธศาสตร์การพัฒนาของ อปท. ในเขตจังหวัดที่ 4 การพัฒนาด้านสังคมและความมั่นคง

5. ยุทธศาสตร์ การพัฒนาด้านกีฬาและการท่องเที่ยว

5.3 แผนงาน บริหารงานทั่วไป

ที่	โครงการ	วัตถุประสงค์	เป้าหมาย ลิตของโคร	งบประมาณและที่					ตัวชี้วัด KPI	ผลลัพธ์ที่คาด ว่าจะได้รับ	หน่วยงาน รับผิดชอบ
				2561 (บาท)	2562 (บาท)	2563 (บาท)	2564 (บาท)	2565 (บาท)			
1	โครงการจัดทำป้ายประชาสัมพันธ์และสถานที่ในตำบล	1. เพื่อเผยแพร่ประชาสัมพันธ์และสถานที่ในตำบล	จำนวน 1 ครั้ง	-	#####	-	-	-	1 ครั้ง	1. ทำให้ประชาชนและนักท่องเที่ยวได้รู้จักแหล่งท่องเที่ยวมากยิ่งขึ้น	สำนักปลัด
2	โครงการจัดตั้งศูนย์รวมการท่องเที่ยวเมืองปิด	1. เพื่อให้มีแหล่งข้อมูลบริการประชาชนทั่วไป 2. เพื่อเป็นการประชาสัมพันธ์การท่องเที่ยวของจังหวัดปัตตานี	จำนวน 1 แห่ง	#####	-	-	-	-	1 แห่ง	1. ทำให้มีแหล่งข้อมูลบริการประชาชนทั่วไป 2. ทำเป็นการประชาสัมพันธ์การท่องเที่ยว	สำนักปลัด

**รายละเอียดโครงการพัฒนา
แผนพัฒนาท้องถิ่น (พ.ศ. 2561 - 2565)
องค์การบริหารส่วนตำบลตันหยงลูโล๊ะ**

ก. ยุทธศาสตร์จังหวัดที่ 2 การพัฒนาสังคม ชุมชน ที่น่าอยู่ และ

ข. ยุทธศาสตร์การพัฒนาของ อปท. ในเขตจังหวัดที่ 4 การพัฒนาด้านสังคมและความมั่นคง

6. ยุทธศาสตร์ การพัฒนาด้านการบริหารจัดการที่ดี

6.1 แผนงาน_บริหารงานทั่วไป

แบบ

ที่	โครงการ	วัตถุประสงค์	เป้าหมาย ลิตของโคร	งบประมาณและที่					ตัวชี้วัด KPI	ผลลัพธ์ที่คาด ว่าจะได้รับ	หน่วยงาน รับผิดชอบ
				2561 (บาท)	2562 (บาท)	2563 (บาท)	2564 (บาท)	2565 (บาท)			

1	โครงการฝึกอบรมและศึกษาดูงานแก่ผู้บริหาร ผู้นำชุมชน/ประชาชนสมาชิก อบต. และพนักงานตำบล ฯลฯ	1. เพื่อให้บุคลากรของชุมชนและประชาชนได้ดูงานของหน่วยงานอื่นๆที่ประสบความสำเร็จในการดำเนินงานนำมาปรับปรุงองค์กรของตนเอง 2. เพื่อพัฒนาศักยภาพและส่งเสริมบทบาทความเป็นผู้นำท้องถิ่น ท้องที่ หัวหน้าส่วนราชการในพื้นที่ให้มีความเข้มแข็ง 3. ลดหนุนส่วนราชการในการจัดโครงการฝึกอบรมและศึกษาดูงาน ผู้นำท้องถิ่น หน. ส่วนราชการ	#####	#####	#####	#####	#####	#####	1 โครงการ	1. ทำให้ได้เรียนรู้ดูงานจากหน่วยงานอื่นเพื่อปรับใช้กับการปฏิบัติงานของตนเอง 2. ทำให้พัฒนาศักยภาพและส่งเสริมบทบาทความเป็นผู้นำท้องถิ่น ท้องที่ หัวหน้าส่วนราชการในพื้นที่ให้มีความเข้มแข็งเพิ่มขึ้น 3. ส่วนราชการมีงบในการจัดโครงการฝึกอบรมและทัศนศึกษาดูงาน ผู้นำท้องถิ่น หัวหน้าส่วนราชการ (สีประสาน)
---	--	--	-------	-------	-------	-------	-------	-------	-----------	--

**รายละเอียดโครงการพัฒนา
แผนพัฒนาท้องถิ่น (พ.ศ. 2561 - 2565)
องค์การบริหารส่วนตำบลต้นหยงลูโละ**

ก. ยุทธศาสตร์จังหวัดที่ 2 การพัฒนาสังคม ชุมชน ที่น่าอยู่ และ

ข. ยุทธศาสตร์การพัฒนาของ อปท. ในเขตจังหวัดที่ 4 การพัฒนาด้านสังคมและความมั่นคง

6. ยุทธศาสตร์ การพัฒนาด้านการบริหารจัดการที่ดี

6.1 แผนงาน บริหารงานทั่วไป

แบบ

ที่	โครงการ	วัตถุประสงค์	เป้าหมาย ลิตของโคร	งบประมาณและที่					ตัวชี้วัด KPI	ผลลัพธ์ที่คาดว่าจะได้รับ	หน่วยงานรับผิดชอบ
				2561 (บาท)	2562 (บาท)	2563 (บาท)	2564 (บาท)	2565 (บาท)			
2	โครงการส่งเสริมการสมานฉันท์และ อบต. (กิจกรรมกาแพยามและประชาชน	1. เพื่อต้องการเชื่อมความสัมพันธ์ระหว่างหน่วยงานรัฐด้วยกันและประชาชน	1 ครั้ง	30.000	30.000	#####	30.000	#####	1 ครั้ง	1. ทำให้เกิดความสมานฉันท์ระหว่างหน่วยงานรัฐด้วยกันและประชาชน	สำนักปลัด
3	โครงการฝึกอบรมและ	1. เพื่อให้บุคลากรของ	ตามที่กำหนด	150,000	150,000	150,000	150,000	150,000	1 โครงการ	1. ทำให้บุคลากรของ	สำนักปลัด

	เพื่อพัฒนาบุคลากรขององค์การบริหารส่วนตำบล	ได้รับการพัฒนาในด้านความรู้ 2. เพื่อให้บุคลากรของ อบต. ได้แลกเปลี่ยนความรู้ประสบการณ์กับหน่วยงานอื่นๆ								มีความรู้ความเข้าใจในการปฏิบัติงานเพิ่มมากยิ่งขึ้น
4	โครงการ ภาษี เคลื่อนประชาชน หมู่ที่ 1-3	1. เพื่อเป็นการสร้างค่านิยมอันดีระหว่าง อบต. และชุมชน	30.000	30.000	30.000	30.000	#####	1 โครงการ	1. ทำให้เกิดความสงบคลั่งระหว่างอบต. และชุมชน 2. เพื่อให้ประชาชนได้รับความ สะดวกในการบริการ	

112

**รายละเอียดโครงการพัฒนา
แผนพัฒนาท้องถิ่น (พ.ศ. 2561 - 2565)
องค์การบริหารส่วนตำบลต้นหยงลูโละ**

ก. ยุทธศาสตร์จังหวัดที่ 2 การพัฒนาสังคม ชุมชน ที่น่าอยู่ และ

ข. ยุทธศาสตร์การพัฒนาของ อปท. ในเขตจังหวัดที่ 4 การพัฒนาด้านสังคมและความมั่นคง

แบบ

6. ยุทธศาสตร์ การพัฒนาด้านการบริหารจัดการที่ดี

6.1 แผนงาน_บริหารงานทั่วไป

ที่	โครงการ	วัตถุประสงค์	เป้าหมาย ลิตของโครงการ	งบประมาณและที่					ตัวชี้วัด KPI	ผลลัพธ์ที่คาดว่าจะได้รับ	หน่วยงานรับผิดชอบ
				2561 (บาท)	2562 (บาท)	2563 (บาท)	2564 (บาท)	2565 (บาท)			
5	โครงการฝึกอบรมให้คเกี่ยวกับการจัดทำแผนท้องถิ่นและการประชุมท้องถิ่น	1. เพื่อพัฒนาศักยภาพจัดทำแผนพัฒนาท้องถิ่นและประชุมอื่น ๆ 2. เพื่อจัดอบรมให้แก่ประชาชน แกนนนำ, คกก. ต่างๆ, เจ้าหน้าที่ และผู้ที่เกี่ยวข้อง 3. เพื่อประชุมประชาคมท้องถิ่นในระดับต่างๆ	จัดฝึกอบรมและประชาคมในระดับต่างๆ	60.000	60.000	#####	60.000	#####	หรือหลายครั้ง/ปี	1. ทำให้มีศักยภาพสำนักงานปลัด จัดทำแผนพัฒนาท้องถิ่นและ แผนอื่นๆ	

**รายละเอียดโครงการพัฒนา
แผนพัฒนาท้องถิ่น (พ.ศ. 2561 - 2565)
องค์การบริหารส่วนตำบลต้นหยงลูโละ**

ก. ยุทธศาสตร์จังหวัดที่ 2 การพัฒนาสังคม ชุมชน ที่น่าอยู่ และ

ข. ยุทธศาสตร์การพัฒนาของ อปท. ในเขตจังหวัดที่ 4 การพัฒนาด้านสังคมและความมั่นคง

6. ยุทธศาสตร์ การพัฒนาด้านการบริหารจัดการที่ดี

6.1 แผนงาน_บริหารงานทั่วไป

แบบ

ที่	โครงการ	วัตถุประสงค์	เป้าหมาย ลิตของโครงการ	งบประมาณและที่					ตัวชี้วัด KPI	ผลลัพธ์ที่คาดว่าจะได้รับ	หน่วยงานรับผิดชอบ
				2561 (บาท)	2562 (บาท)	2563 (บาท)	2564 (บาท)	2565 (บาท)			
6	โครงการเลือกตั้ง	1. เพื่อให้ประชาชนออกงาน 1 ครั้ง เลือกตั้งนายกและสมาชิกอบต.		#####	#####	#####	-	-	1 ครั้ง	1. ทำให้ประชาชนเลือกตั้งนายกและสมาชิกอบต.	สำนักปลัด
7	โครงการวันท้องถิ่นใน อันดีระหว่าง อบต.	1. เพื่อเป็นการสร้างค่านิยม 1 ครั้ง อันดีระหว่าง อบต.		50.000	50.000	#####	50.000	#####	1 ครั้ง	1. ทำให้เกิดความ ระหว่าง อบต.	สำนักปลัด
8	โครงการอุดหนุนลูกเล่น	1. เพื่อสนับสนุนกิจกรรมงาน 1 ครั้ง 2. เพื่อสร้างความสามัคคีในหมู่ คณะ		10.000	10.000	#####	10.000	#####	1 ครั้ง	1.สนับสนุนกิจกรรม 2.ทำให้สร้างความสามัคคีใน หมู่คณะ	สำนักปลัด

**รายละเอียดโครงการพัฒนา
แผนพัฒนาท้องถิ่น (พ.ศ. 2561 - 2565)
องค์การบริหารส่วนตำบลต้นยางลูโละ**

ก. ยุทธศาสตร์จังหวัดที่ 2 การพัฒนาสังคม ชุมชน ที่น่าอยู่ และ

ข. ยุทธศาสตร์การพัฒนาของ อปท. ในเขตจังหวัดที่ 4 การพัฒนาด้านสังคมและความมั่นคง

6. ยุทธศาสตร์ การพัฒนาด้านการบริหารจัดการที่ดี

6.1 แผนงาน_บริหารงานทั่วไป

แบบ

ที่	โครงการ	วัตถุประสงค์	เป้าหมาย ลิตของโคร	งบประมาณและที่					ตัวชี้วัด KPI	ผลลัพธ์ที่คาด ว่าจะได้รับ	หน่วยงาน รับผิดชอบ
				2561 (บาท)	2562 (บาท)	2563 (บาท)	2564 (บาท)	2565 (บาท)			
9	โครงการจัดทำเว็บไซต์ พื้นที่ประชาสัมพันธ์ พร้อมดูแลระบบ	1. เพื่อจัดทำเว็บไซต์ พื้นที่ประชาสัมพันธ์ พร้อมดูแลระบบ	1. เพื่อจัดทำเว็บไซต์ พื้นที่ประชาสัมพันธ์ พร้อมดูแลระบบ	10.000	-	#####	#####	#####	1 ครั้ง	1. เพื่อจัดทำเว็บไซต์ พื้นที่ประชาสัมพันธ์ พร้อมดูแลระบบ	สำนักปลัด
10	อุดหนุนศูนย์ปฏิบัติกา การช่วยเหลือประชาชน องค์กรปกครองส่วน ในเขตเมืองปัตตานี	เพื่ออุดหนุนศูนย์ปฏิบัติ การช่วยเหลือประชาชนของ องค์กรปกครองส่วน ในเขตเมืองปัตตานี	เพื่ออุดหนุนศูนย์ปฏิบัติ การช่วยเหลือประชาชนของ องค์กรปกครองส่วน ในเขตเมืองปัตตานี	20.000	30.000	30.000	30.000	#####	1 ครั้ง	อุดหนุนศูนย์ปฏิบัติ การช่วยเหลือประชาชนของ องค์กรปกครองส่วน ในเขตเมืองปัตตานี	สำนักปลัด
11	โครงการจัดทำแผนที่ ทะเบียนทรัพย์สิน ห	1. เพื่อให้ได้ข้อมูลที่ถูก จัดเก็บภาษี 2. เพื่อเพิ่มประสิทธิภาพ จัดเก็บรายได้	1. เพื่อให้ได้ข้อมูลที่ถูก จัดเก็บภาษี 2. เพื่อเพิ่มประสิทธิภาพ จัดเก็บรายได้	-	#####	#####	#####	#####	1 โครงการ	1. ทำให้มีข้อมูลใน ภาษีที่ถูกต้องและรวดเร็ว 2. ทำให้เพิ่มประสิทธิภาพ ด้านการจัดเก็บรายได้	กองคลัง

115

**รายละเอียดโครงการพัฒนา
แผนพัฒนาท้องถิ่น (พ.ศ. 2561 - 2565)**

องค์การบริหารส่วนตำบลต้นยางลูโละ

ก. ยุทธศาสตร์จังหวัดที่ 2 การพัฒนาสังคม ชุมชน ที่น่าอยู่ และ

ข. ยุทธศาสตร์การพัฒนาของ อปท. ในเขตจังหวัดที่ 4 การพัฒนาด้านสังคมและความมั่นคง

6. ยุทธศาสตร์ การพัฒนาด้านการบริหารจัดการที่ดี

6.2 แผนงาน_เคหะและชุมชน

แบบ

ที่	โครงการ	วัตถุประสงค์	เป้าหมาย ลิตของโคร	งบประมาณและทิม					ตัวชี้วัด KPI	ผลลัพธ์ที่คาด ว่าจะได้รับ	หน่วยงาน รับผิดชอบ
				2561 (บาท)	2562 (บาท)	2563 (บาท)	2564 (บาท)	2565 (บาท)			
1	โครงการก่อสร้างอาคาร งาน ที่ทำการ อบต.	1. เพื่อให้ อบต. มีสำนั บริการประชาชนที่รวดเร็วและมี ความเหมาะสม	จำนวน 1 หลัง	#####	-	0,000,000	0,000,000	0,000,000	1 โครงการ	1. ทำให้ อบต. มีสำ สำหรับบริการประชาชนที่ รวดเร็วและมีความเหมาะสม	กองช่าง
2	โครงการจัดซื้อที่ดิน ก่อสร้างสนามกีฬา	1. เพื่อสร้างสถานที่อ เล่นกีฬา	จำนวน 1 แห่ง	-	-	#####	-	-	1 แห่ง	1. ทำให้ประชาชนมี กาย	กองช่าง

รายละเอียดโครงการพัฒนา แผนพัฒนาท้องถิ่น (พ.ศ. 2561 - 2565) องค์การบริหารส่วนตำบลต้นยางลูโละ

ก. ยุทธศาสตร์จังหวัดที่ 2 การพัฒนาสังคม ชุมชน ที่น่าอยู่ และ

ข. ยุทธศาสตร์การพัฒนาของ อปท. ในเขตจังหวัดที่ 4 การพัฒนาด้านสังคมและความมั่นคง

6. ยุทธศาสตร์ การพัฒนาด้านการบริหารจัดการที่ดี

แบบ

6.3 แผนงาน_สาธารณสุข

ที่	โครงการ	วัตถุประสงค์	เป้าหมาย ลิตของโคร	งบประมาณและที่					ตัวชี้วัด KPI	ผลลัพธ์ที่คาด ว่าจะได้รับ	หน่วยงาน รับผิดชอบ
				2561 (บาท)	2562 (บาท)	2563 (บาท)	2564 (บาท)	2565 (บาท)			
1	โครงการจัดซื้อที่ดิน สถานที่ตั้งขยะ	1. เพื่อสร้างให้มีสถาน	จำนวน 1 แห่ง	#####	-	-	-	-	1 แห่ง	1. ทำให้มีสถานที่ตั้ง	สาธารณสุข

รายละเอียดโครงการพัฒนา
แผนพัฒนาท้องถิ่น (พ.ศ. 2561 - 2565)
องค์การบริหารส่วนตำบลต้นหยงลูโละ

ก. ยุทธศาสตร์จังหวัดที่ 3 การเสริมสร้างความมั่นคง พัฒนาโครงสร้างพื้นฐานและการเชื่อมโยงเมืองสู่นานาชาติ

แบบ

ข. ยุทธศาสตร์การพัฒนาของ อปท. ในเขตจังหวัดที่ 2 การพัฒนาด้านโครงสร้างพื้นฐานและบริการสาธารณะ

7. ยุทธศาสตร์ การพัฒนาด้านโครงสร้างพื้นฐาน

7.1 แผนงาน_เคหะและชุมชน

	เป้าหมาย	งบประมาณและที่	ตัวชี้วัด	ผลลัพธ์ที่คาด	หน่วยงาน
--	----------	----------------	-----------	---------------	----------

ที่	โครงการ	วัตถุประสงค์	ลิตของโคร	2561	2562	2563	2564	2565	KPI	ว่าจะได้รับ	รับผิดชอบ
				(บาท)	(บาท)	(บาท)	(บาท)	(บาท)			
1	โครงการขุดร่องส่งน้ำ หมู่ที่ 1-2	1. เพื่อส่งเสริมอาชีพของประชาชนในหมู่บ้าน	จำนวน 2 หมู่บ้าน ดันหยงลูโละ	#####	-	#####	500.000	#####	1 โครงการ	1. ทำให้ส่งเสริมอาชีพของประชาชนในหมู่บ้าน	กองช่าง
2	โครงการขุดร่องน้ำเพื่อขนาดเล็ก หมู่ที่ 1-2	1. เพื่อส่งเสริมอาชีพประชาชนในหมู่บ้าน	หมู่ที่ 1 หมู่ที่ 2	-	300.000	-	300.000	-	2 หมู่บ้าน	1. ทำให้ประชาชนที่ประมงมีรายได้เพิ่มขึ้น	กองช่าง
3	ก่อสร้างขุมประตุมัสยิด	1. เพื่อให้มีขุมประตุมัสยิดได้มาตรฐานและสวยงาม	จำนวน 1 แห่ง	#####	-	-	-	-	1 แห่ง	1. ทำให้มีขุมประตุมัสยิดที่ได้มาตรฐานและสวยงาม	กองช่าง

**รายละเอียดโครงการพัฒนา
แผนพัฒนาท้องถิ่น (พ.ศ. 2561 - 2565)
องค์การบริหารส่วนตำบลตันหยงลูโละ**

- ก. ยุทธศาสตร์จังหวัดที่ 3 การเสริมสร้างความมั่นคง พัฒนาโครงสร้างพื้นฐานและการเชื่อมโยงเมืองสู่นานาชาติ
- ข. ยุทธศาสตร์การพัฒนาของ อปท. ในเขตจังหวัดที่ 2 การพัฒนาด้านโครงสร้างพื้นฐานและบริการสาธารณะ

แบบ

7. ยุทธศาสตร์ การพัฒนาด้านโครงสร้างพื้นฐาน
7.1 แผนงาน_เคหะและชุมชน

ที่	โครงการ	วัตถุประสงค์	เป้าหมาย ลิตของโคร	งบประมาณและที่					ตัวชี้วัด KPI	ผลลัพธ์ที่คาดว่าจะได้รับ	หน่วยงานรับผิดชอบ
				2561 (บาท)	2562 (บาท)	2563 (บาท)	2564 (บาท)	2565 (บาท)			

4	ก่อสร้างศาลาอเนกประสงค์ในบริเวณคูโบร(สาธารณะ	1.เพื่อจัดกิจกรรมในวัน	นวน 3 หมู่	-	-	#####	-	-	1 โครงการ	1.มีการจัดกิจกรรมใ	กองช่าง
5	โครงการถมดินบริเวณ (ที่สาธารณประโยชน์	1.เพื่อให้มีภูมิทัศน์ที่ดี	นวน 3 หมู่	-	-	-	300.000	#####	นวน 3 หมู่	1.ทำให้มีภูมิทัศน์ที่	กองช่าง
	สร้างประตูและรั้ว	ระเบียบเรียบร้อย สวยงาม								ระเบียบเรียบร้อย สวยงาม	

**รายละเอียดโครงการพัฒนา
แผนพัฒนาท้องถิ่น (พ.ศ. 2561 - 2565)
องค์การบริหารส่วนตำบลต้นหยงลูโละ**

ก. ยุทธศาสตร์จังหวัดที่ 3 การเสริมสร้างความมั่นคง พัฒนาโครงสร้างพื้นฐานและการเชื่อมโยงเมืองสู่นานาชาติ

ข. ยุทธศาสตร์การพัฒนาของ อปท. ในเขตจังหวัดที่ 2 การพัฒนาด้านโครงสร้างพื้นฐานและบริการสาธารณะ

7. ยุทธศาสตร์ การพัฒนาด้านโครงสร้างพื้นฐาน

7.1 แผนงาน_เคหะและชุมชน

แบบ

ที่	โครงการ	วัตถุประสงค์	เป้าหมาย ลิตของโคร	งบประมาณและที่					ตัวชี้วัด KPI	ผลลัพธ์ที่คาด ว่าจะได้รับ	หน่วยงาน รับผิดชอบ
				2561 (บาท)	2562 (บาท)	2563 (บาท)	2564 (บาท)	2565 (บาท)			
6	ก่อสร้างศาลาพักผ่อน ที่พัสดุโดยสาร ทั้ง 3	1.เพื่อเป็นที่พักผ่อนขอ เที่ยวและผู้โดยสารที่รอรถ ประจำทาง	นวน 3 หมู่	-	-	#####	-	#####	1 โครงการ	1.ทำให้มีที่พักร่อนช และผู้โดยสารที่รอรถประจำ ทาง	กองช่าง
7	โครงการปรับปรุง/ซ่อม อาคารเอนกประสงค์	1. เพื่อให้ประชาชนมีส สำหรับทำกิจกรรมต่าง	นวน 3 หมู่	-	-	-	#####	#####	3 แห่ง	1. ทำให้ประชาชนมี สำหรับทำกิจกรรมต่าง	กองช่าง

	หมู่ที่ 1-3										
8	โครงการก่อสร้างอาคาร ประสงค้ประจำตำบล	1. เพื่อให้ประชาชนมีสจำนวน 3 หมู่ สำหรับทำกิจกรรมต่างๆ	-	-	#####	#####	-	3 แห่ง	1. ทำให้ประชาชนมี สำหรับทำกิจกรรมต่างๆ	กองช่าง	
9	ก่อสร้างเขื่อนกันตลิ่ง	1.เพื่อป้องกันการกัดเซาะ จากน้ำทะเล	จำนวน 3 หมู่ ต.ต้นหยงลูโละ	-	#####	-	#####	-	3 แห่ง	1.ทำให้ป้องกันการกัด หน้าดินจากน้ำทะเล	กองช่าง

120

**รายละเอียดโครงการพัฒนา
แผนพัฒนาท้องถิ่น (พ.ศ. 2561 - 2565)
องค์การบริหารส่วนตำบลต้นหยงลูโละ**

ก. ยุทธศาสตร์จังหวัดที่ 3 การเสริมสร้างความมั่นคง พัฒนาโครงสร้างพื้นฐานและการเชื่อมโยงเมืองสู่นานาชาติ

ข. ยุทธศาสตร์การพัฒนาของ อปท. ในเขตจังหวัดที่ 2 การพัฒนาด้านโครงสร้างพื้นฐานและบริการสาธารณะ

7. ยุทธศาสตร์ การพัฒนาด้านโครงสร้างพื้นฐาน

แบบ

7.1 แผนงาน_เคหะและชุมชน

ที่	โครงการ	วัตถุประสงค์	เป้าหมาย ลิตของโครงการ	งบประมาณและทิม					ตัวชี้วัด KPI	ผลลัพธ์ที่คาด ว่าจะได้รับ	หน่วยงาน รับผิดชอบ
				2561 (บาท)	2562 (บาท)	2563 (บาท)	2564 (บาท)	2565 (บาท)			
10	โครงการก่อสร้างรั้ว หมู่ที่ 2 และหมู่ที่ 3	1. เพื่อป้องกันการบุกรุก 2. เพื่อให้สถานที่ฝั่งศพมีแนว เขตที่ชัดเจน	จำนวน 3 หมู่	-	900.000	-	900.000	-	1 โครงการ	1. ทำให้สามารถป้อง บุกรุกได้ 2. ทำให้ภูมิโบริมีแนวเขตที่ชัด	กองช่าง
11	โครงการก่อสร้างอาคาร	1. เพื่อให้มีอาคารในจำนวน 1 หลัง กิจกรรมตามประเพณีวัฒนธรรม ต่างๆ		-	-	-	800.000	#####	1 หลัง	1. ทำให้มีอาคารใ กิจกรรมตามประเพณีวัฒนธรรม ต่างๆ	กองช่าง
12	ก่อสร้างสะพานข้ามค สายโรงเรียนเก่า หมู่	1. เพื่อให้ประชาชนมีเส ทางสัญจรที่ได้มาตรฐาน 2. เพื่อให้มีการขยายเมืองเพิ่มขึ้น	หมู่ที่ 2 ต.ต้นหยงลูโละ	-	-	-	#####	-	1 แห่ง	1.ทำให้ประชาชนมี สัญจรที่ได้มาตรฐาน 2.ทำให้มีการขยายเมืองมากขึ้น	กองช่าง

**รายละเอียดโครงการพัฒนา
แผนพัฒนาท้องถิ่น (พ.ศ. 2561 - 2565)
องค์การบริหารส่วนตำบลต้นยางลูโละ**

ก. ยุทธศาสตร์จังหวัดที่ 3 การเสริมสร้างความมั่นคง พัฒนาโครงสร้างพื้นฐานและการเชื่อมโยงเมืองสู่นานาชาติ

ข. ยุทธศาสตร์การพัฒนาของ อปท. ในเขตจังหวัดที่ 2 การพัฒนาด้านโครงสร้างพื้นฐานและบริการสาธารณะ

แบบ

7. ยุทธศาสตร์ การพัฒนาด้านโครงสร้างพื้นฐาน

7.1 แผนงาน_ เคหะและชุมชน

ที่	โครงการ	วัตถุประสงค์	เป้าหมาย ลิตของโคร	งบประมาณและที่					ตัวชี้วัด KPI	ผลลัพธ์ที่คาดว่าจะได้รับ	หน่วยงาน รับผิดชอบ
				2561 (บาท)	2562 (บาท)	2563 (บาท)	2564 (บาท)	2565 (บาท)			
13	โครงการรั้ววัดถนนสา	1.เพื่อให้ได้ถนนที่ได้มาตรฐาน และถูกต้องตามรูปแบบที่อบต. กำหนด	ต้นยางลูโล	-	100.000	-	-	-	1 โครงการ	1.ได้ถนนที่ได้มาตรฐาน รูปแบบอบต.กำหนด	กองช่าง
14	ขุดลอกคูระบายน้ำทั้ง ทุก ๆ 4 เดือน	1.เพื่อให้การระบายน้ำ ความสะอาด 2.ป้องกันน้ำท่วมขังในฤดูฝน	ต้นยางลูโล	#####	180.000	#####	180.000	#####	3 สาย	1.ทำให้มีทางระบาย แหล่งน้ำธรรมชาติได้สะอาด 2.ทำให้ป้องกันน้ำท่วมขังใน ฤดูฝน	กองช่าง

**รายละเอียดโครงการพัฒนา
แผนพัฒนาท้องถิ่น (พ.ศ. 2561 - 2565)
องค์การบริหารส่วนตำบลต้นยางลูโละ**

ก. ยุทธศาสตร์จังหวัดที่ 3 การเสริมสร้างความมั่นคง พัฒนาโครงสร้างพื้นฐานและการเชื่อมโยงเมืองสู่นานาชาติ

ข. ยุทธศาสตร์การพัฒนาของ อปท. ในเขตจังหวัดที่ 2 การพัฒนาด้านโครงสร้างพื้นฐานและบริการสาธารณะ

แบบ

7. ยุทธศาสตร์ การพัฒนาด้านโครงสร้างพื้นฐาน

7.1 แผนงาน_ เคหะและชุมชน

ที่	โครงการ	วัตถุประสงค์	เป้าหมาย ลิตของโคร	งบประมาณและที่					ตัวชี้วัด KPI	ผลลัพธ์ที่คาดว่าจะได้รับ	หน่วยงาน รับผิดชอบ
				2561 (บาท)	2562 (บาท)	2563 (บาท)	2564 (บาท)	2565 (บาท)			
15	โครงการก่อสร้างถนนพร้อมระบายน้ำ หมู่	1. เพื่อให้ประชาชนมีจำนวน 3 หมู่ 2. เพื่อให้มีการขยายเมืองมากขึ้น	1. เพื่อให้ประชาชนมีจำนวน 3 หมู่ 2. เพื่อให้มีการขยายเมืองมากขึ้น	#####	-	#####	#####	#####	1 โครงการ	1. ทำให้ประชาชนมี สัญจรไป - มา เพิ่มมากขึ้น 2. ทำให้มีการขยายเมืองมากขึ้น	กองช่าง
16	โครงการซ่อมแซมถนนที่ชำรุดทั้ง 3 หมู่	1. เพื่อให้ประชาชนมีจำนวน 3 หมู่ 2. เพื่อให้มีการขยายเมืองมากขึ้น	1. เพื่อให้ประชาชนมีจำนวน 3 หมู่ 2. เพื่อให้มีการขยายเมืองมากขึ้น	#####	-	#####	700.000	#####	1 โครงการ	1. ทำให้ประชาชนมี สัญจรไป - มา เพิ่มมากขึ้น	กองช่าง

ก. ยุทธศาสตร์จังหวัดที่ 3 การเสริมสร้างความมั่นคง พัฒนาโครงสร้างพื้นฐานและการเชื่อมโยงเมืองสู่นานาชาติ

ข. ยุทธศาสตร์การพัฒนาของ อปท. ในเขตจังหวัดที่ 2 การพัฒนาด้านโครงสร้างพื้นฐานและบริการสาธารณะ

แบบ

7. ยุทธศาสตร์ การพัฒนาด้านโครงสร้างพื้นฐาน

7.1 แผนงาน_ เคหะและชุมชน

ที่	โครงการ	วัตถุประสงค์	เป้าหมาย ลิตของโคร	งบประมาณและที่					ตัวชี้วัด KPI	ผลลัพธ์ที่คาดว่าจะได้รับ	หน่วยงาน รับผิดชอบ
				2561 (บาท)	2562 (บาท)	2563 (บาท)	2564 (บาท)	2565 (บาท)			
17	ก่อสร้าง/ปรับปรุง/ซ่อม กระบายน้ำ หมู่ที่ 1-3	1. เพื่อให้มีกระบายน้ำจำนวน 3 หมู่ จากบ้านเรือนที่ได้มาตรฐาน		-	-	#####	#####	#####	1 โครงการ	1. ทำให้มีกระบายน้ำ เสียจากบ้านเรือนที่ได้มาตรฐาน	กองช่าง
18	ก่อสร้างถนนคสล. หมู่	1. เพื่อให้ประชาชนมีเส สัญจรที่ได้มาตรฐานเท.ต้นหยงลูโละ		-	-	#####	300.000	#####	1 โครงการ	1. ทำให้ประชาชนมี สัญจรไป - มา เพิ่มมากขึ้น	กองช่าง
19	ปรับปรุงถนนโดยลงลู หมู่ 1-3	1. เพื่อให้ประชาชนมีเส สัญจรที่ได้มาตรฐานเท.ต้นหยงลูโละ		-	-	-	300.000	#####	1 โครงการ	1.ทำให้ประชาชนมี สัญจรไป - มา เพิ่มมากขึ้น	กองช่าง

รายละเอียดโครงการพัฒนา

แผนพัฒนาท้องถิ่น (พ.ศ. 2561 - 2565)

องค์การบริหารส่วนตำบลต้นหยงลูโละ

ก. ยุทธศาสตร์จังหวัดที่ 3 การเสริมสร้างความมั่นคง พัฒนาโครงสร้างพื้นฐานและการเชื่อมโยงเมืองสู่นานาชาติ

ข. ยุทธศาสตร์การพัฒนาของ อปท. ในเขตจังหวัดที่ 2 การพัฒนาด้านโครงสร้างพื้นฐานและบริการสาธารณะ

7. ยุทธศาสตร์ การพัฒนาด้านโครงสร้างพื้นฐาน

แบบ

7.1 แผนงาน_ เคหะและชุมชน

ที่	โครงการ	วัตถุประสงค์	เป้าหมาย ลิตของโครงการ	งบประมาณและที่					ตัวชี้วัด KPI	ผลลัพธ์ที่คาดว่าจะได้รับ	หน่วยงานรับผิดชอบ
				2561 (บาท)	2562 (บาท)	2563 (บาท)	2564 (บาท)	2565 (บาท)			
20	โครงการปรับปรุงคูระ พร้อมสร้างบ่อกักน้ำ หมู่ที่ 1-3	1. เพื่อให้การระบายน้ำ ด้วยความสะดวก 2. ป้องกันน้ำท่วมขังบ้านเรือนใน ฤดูฝน	จำนวน 3 หมู่	-	-	-	900.000	#####	3 หมู่บ้าน	1. ทำให้มีทางระบาย แหล่งน้ำธรรมชาติได้สะดวก 2. ทำให้ป้องกันน้ำท่วมขัง บ้านเรือนในช่วงฤดูฝน	กองช่าง
21	โครงการปรับปรุงถนน ทั้ง 3 หมู่	1. เพื่อให้ประชาชนมีเสถียร สัญจรที่ได้มาตรฐานเพิ่มมากขึ้น 2. เพื่อให้มีการขยายเมืองมากขึ้น	ดินหยงลูโล	-	-	-	-	#####	3 หมู่บ้าน	1. ทำให้ประชาชนมี สัญจรไป - มา เพิ่มมากขึ้น 2. ทำให้มีการขยายเมืองมาก ขึ้น	กองช่าง
22	โครงการปรับปรุงร่อง น้ำ หมู่ที่ 1-3	1. เพื่อให้การระบายน้ำ ความสะดวก 2. ป้องกันน้ำท่วมขังในฤดูฝน	ดินหยงลูโล	-	-	#####	500.000	#####	3 หมู่บ้าน	1. ทำให้มีทางระบาย แหล่งน้ำธรรมชาติได้สะดวก 2. ทำให้ป้องกันน้ำท่วมขังใน ฤดูฝน	กองช่าง

125

**รายละเอียดโครงการพัฒนา
แผนพัฒนาท้องถิ่น (พ.ศ. 2561 - 2565)
องค์การบริหารส่วนตำบลต้นหยงลูโล**

ก. ยุทธศาสตร์จังหวัดที่ 3 การเสริมสร้างความมั่นคง พัฒนาโครงสร้างพื้นฐานและการเชื่อมโยงเมืองสู่นานาชาติ

ข. ยุทธศาสตร์การพัฒนาของ อปท. ในเขตจังหวัดที่ 2 การพัฒนาด้านโครงสร้างพื้นฐานและบริการสาธารณะ

7. ยุทธศาสตร์ การพัฒนาด้านโครงสร้างพื้นฐาน

7.1 แผนงาน_ เคหะและชุมชน

แบบ

ที่	โครงการ	วัตถุประสงค์	เป้าหมาย ลิตของโครงการ	งบประมาณและที่					ตัวชี้วัด KPI	ผลลัพธ์ที่คาดว่าจะได้รับ	หน่วยงาน รับผิดชอบ
				2561 (บาท)	2562 (บาท)	2563 (บาท)	2564 (บาท)	2565 (บาท)			
23	ซ่อมแซมสะพานชาย	1. เพื่อให้มีสะพานที่ได้	จำนวน 1 ครั้ง	-	-	-	#####	#####	1 โครงการ	1. ทำให้มีสะพานที่	กองช่าง

	หมู่ที่ 2										
24	โครงการก่อสร้าง/ปรับปรุงซ่อมแซมฝาคูระบายน้ำ	1. เพื่อให้มีคูระบายน้ำจำนวน 3 หมู่จากบ้านเรือนที่ได้มาตรฐาน	#####	-	#####	600.000	#####	จำนวน 3	1. มีคูระบายน้ำทั้งบ้านเรือนที่ได้มาตรฐาน	กองช่าง	

**รายละเอียดโครงการพัฒนา
แผนพัฒนาท้องถิ่น (พ.ศ. 2561 - 2565)
องค์การบริหารส่วนตำบลต้นหยงลูโละ**

ก. ยุทธศาสตร์จังหวัดที่ 3 การเสริมสร้างความมั่นคง พัฒนาโครงสร้างพื้นฐานและการเชื่อมโยงเมืองสู่นานาชาติ

ข. ยุทธศาสตร์การพัฒนาของ อปท. ในเขตจังหวัดที่ 2 การพัฒนาด้านโครงสร้างพื้นฐานและบริการสาธารณะ

7. ยุทธศาสตร์ การพัฒนาด้านโครงสร้างพื้นฐาน

แบบ

7.1 แผนงาน_เคหะและชุมชน

ที่	โครงการ	วัตถุประสงค์	เป้าหมาย ลิตของโคร	งบประมาณและที่					ตัวชี้วัด KPI	ผลลัพธ์ที่คาดว่าจะได้รับ	หน่วยงานรับผิดชอบ
				2561 (บาท)	2562 (บาท)	2563 (บาท)	2564 (บาท)	2565 (บาท)			
25	โครงการบุกเบิกถนนสายป่าตา หมู่ที่ 1	1.เพื่อให้ประชาชนมีสัญจรที่ได้มาตรฐานเพิ่มมากขึ้น 2.เพื่อให้มีการขยายเมืองมากขึ้น		-	807.000	#####	-	-	1 แห่ง	1.ทำให้ประชาชนมีสัญจรที่ได้มาตรฐานเพิ่มมากขึ้น 2.ทำให้มีการขยายเมืองมากขึ้น	กองช่าง
26	โครงการบุกเบิกถนนหมู่ที่ 1-3	1.เพื่อให้มีการขยายเมือง	ต้นหยงลูโละ	-	250.000	#####	-	-	1 แห่ง	1.ทำให้มีการขยายเมือง	กองช่าง

27	โครงการก่อสร้างคูระ หมู่ที่ 3	1. เพื่อให้มีคูระบายน้ำจำนวน 3 แห่ง จากบ้านเรือนที่ได้มาตรฐาน	#####	-	-	-	#####	3 แห่ง	1. เพื่อให้มีคูระบายน้ำ จากบ้านเรือนที่ได้มาตรฐาน	กองช่าง
----	----------------------------------	--	-------	---	---	---	-------	--------	--	---------

**รายละเอียดโครงการพัฒนา
แผนพัฒนาท้องถิ่น (พ.ศ. 2561 - 2565)
องค์การบริหารส่วนตำบลต้นยางลูโละ**

ก. ยุทธศาสตร์จังหวัดที่ 3 การเสริมสร้างความมั่นคง พัฒนาโครงสร้างพื้นฐานและการเชื่อมโยงเมืองสู่นานาชาติ

ข. ยุทธศาสตร์การพัฒนาของ อปท. ในเขตจังหวัดที่ 2 การพัฒนาด้านโครงสร้างพื้นฐานและบริการสาธารณะ

7. ยุทธศาสตร์ การพัฒนาด้านโครงสร้างพื้นฐาน

แบบ

7.1 แผนงาน_ เคหะและชุมชน

ที่	โครงการ	วัตถุประสงค์	เป้าหมาย ลิตของโคร	งบประมาณและที่					ตัวชี้วัด KPI	ผลลัพธ์ที่คาดหวัง ว่าจะได้รับ	หน่วยงาน รับผิดชอบ
				2561 (บาท)	2562 (บาท)	2563 (บาท)	2564 (บาท)	2565 (บาท)			
28	โครงการก่อสร้างถนน พร้อมคูระบายน้ำ หน แคะเยาะอินเดีย หมู่	1. เพื่อให้ประชาชนมีเส สัญจรที่ได้มาตรฐาน 2. เพื่อให้มีคูระบายน้ำ จากบ้านเรือนที่ได้มาตรฐาน	กว้าง 2.00 ม. 10 ม. หนา 0.15 ม. กว้าง 0.60 ม. ยาว 36.80 ม.	-	-	-	#####	-	1 แห่ง	1. ทำให้ประชาชนมีเส สัญจรที่ได้มาตรฐานเพิ่มมากขึ้น 2. ทำให้มีคูระบายน้ำทิ้งของเสีย จากบ้านเรือนที่ได้มาตรฐาน	กองช่าง
29	โครงการก่อสร้างคูระ คสล. ข้างบ้านแบแอดี แคะนะแบรง หมู่ที่ 1	1. เพื่อให้มีคูระบายน้ำ จากบ้านเรือนที่ได้มาตรฐาน	กว้าง 0.60 ยาว 77.00 ม.	-	-	-	-	#####	1 แห่ง	1. ทำให้มีคูระบายน้ำทิ้ง จากบ้านเรือนที่ได้มาตรฐาน	กองช่าง
30	โครงการก่อสร้างถนน	1. เพื่อให้ประชาชนมีเส	กว้าง 1.80 ม.	-	-	-	-	#####	1 แห่ง	1. ทำให้ประชาชนมีเส	กองช่าง

ข้างบ้านกะฉินีสะ (น.ส. สัญจรที่ได้มาตรฐาน 10 ม. หน้า 0.15 ม.									สัญญาที่ได้มาตรฐานเพิ่มมากขึ้น
--	--	--	--	--	--	--	--	--	--------------------------------

**รายละเอียดโครงการพัฒนา
แผนพัฒนาท้องถิ่น (พ.ศ. 2561 - 2565)
องค์การบริหารส่วนตำบลต้นหยงลูโละ**

ก. ยุทธศาสตร์จังหวัดที่ 3 การเสริมสร้างความมั่นคง พัฒนาโครงสร้างพื้นฐานและการเชื่อมโยงเมืองสู่นานาชาติ

ข. ยุทธศาสตร์การพัฒนาของ อปท. ในเขตจังหวัดที่ 2 การพัฒนาด้านโครงสร้างพื้นฐานและบริการสาธารณะ

แบบ

7. ยุทธศาสตร์ การพัฒนาด้านโครงสร้างพื้นฐาน

7.1 แผนงาน_เคหะและชุมชน

ที่	โครงการ	วัตถุประสงค์	เป้าหมาย ลิตของโคร	งบประมาณและที่					ตัวชี้วัด KPI	ผลลัพธ์ที่คาดว่าจะได้รับ	หน่วยงานรับผิดชอบ
				2561 (บาท)	2562 (บาท)	2563 (บาท)	2564 (บาท)	2565 (บาท)			
31	โครงการก่อสร้างถนน หมู่ที่ 1 หมู่ที่ 2 และ	1. เพื่อให้ประชาชนมีค และปลอดภัยในการเดินทาง	ตามแบบที่	#####	-	#####	#####	#####	จำนวน 3 ไร่	1. ทำให้ประชาชนมีคว และปลอดภัยในการเดินทาง	กองช่าง
32	โครงการซ่อมแซมถนน ปาดตา หมู่ที่1	1. เพื่อให้ประชาชนมีค และปลอดภัยในการเดินทาง	ตามแบบที่	#####	-	-	-	####	นวน 1 โครงการ	1. ทำให้ประชาชนมี และปลอดภัยในการเดินทาง	กองช่าง

รายละเอียดโครงการพัฒนา

แผนพัฒนาท้องถิ่น (พ.ศ. 2561 - 2565)

องค์การบริหารส่วนตำบลต้นยางลูโละ

ก. ยุทธศาสตร์จังหวัดที่ 3 การเสริมสร้างความมั่นคง พัฒนาโครงสร้างพื้นฐานและการเชื่อมโยงเมืองสู่นานาชาติ

ข. ยุทธศาสตร์การพัฒนาของ อปท. ในเขตจังหวัดที่ 2 การพัฒนาด้านโครงสร้างพื้นฐานและบริการสาธารณะ

แบบ

7. ยุทธศาสตร์ การพัฒนาด้านโครงสร้างพื้นฐาน

7.1 แผนงาน_ เคหะและชุมชน

ที่	โครงการ	วัตถุประสงค์	เป้าหมาย ลักษณะของโครงการ	งบประมาณและที่					ตัวชี้วัด KPI	ผลลัพธ์ที่คาดว่าจะได้รับ	หน่วยงานรับผิดชอบ
				2561 (บาท)	2562 (บาท)	2563 (บาท)	2564 (บาท)	2565 (บาท)			
33	โครงการก่อสร้างถนนสายบ้านกอเบ หมู่ที่ 3	1. เพื่อให้ประชาชนมีค	กว้าง 4.00 ม. ยาว 94 ม. หนา 0.15 ม.	#####	-	-	#####	-	จำนวน 1 แ	1. ทำให้ประชาชนมี และปลอดภัยในการเดินทาง	กองช่าง
34	โครงการก่อสร้างถนนพร้อมระบายน้ำ สายเหมาะสม แบลาะ	1. เพื่อให้ประชาชนมีเส	กว้าง 2.00 ม. หนา 0.15 ม. ยาว 0.60 ม. ยาว 50 ม.	#####	-	-	-	#####	จำนวน 1 แ	1. ทำให้ประชาชนมี สัญจร และระบายน้ำที่ได้ มาตรฐานเพิ่มมากขึ้น	กองช่าง
35	โครงการก่อสร้างถนนพร้อมระบายน้ำ สาย ในหมู่บ้าน หมู่ที่ 3	1. เพื่อให้ประชาชนมีเส	กว้าง 3.00 ม. หนา 0.15 ม. ยาว 0.60 ม. ยาว 217 ม.	#####	-	#####	#####	-	นวน 1 โครง	1. ทำให้ประชาชนมี สัญจร และระบายน้ำที่ได้ มาตรฐานเพิ่มมากขึ้น	กองช่าง

รายละเอียดโครงการพัฒนา

แผนพัฒนาท้องถิ่น (พ.ศ. 2561 - 2565)

องค์การบริหารส่วนตำบลต้นยางลูโละ

ก. ยุทธศาสตร์จังหวัดที่ 3 การเสริมสร้างความมั่นคง พัฒนาโครงสร้างพื้นฐานและการเชื่อมโยงเมืองสู่นานาชาติ

แบบ

ข. ยุทธศาสตร์การพัฒนาของ อปท. ในเขตจังหวัดที่ 2 การพัฒนาด้านโครงสร้างพื้นฐานและบริการสาธารณะ

แบบ

7. ยุทธศาสตร์ การพัฒนาด้านโครงสร้างพื้นฐาน

7.1 แผนงาน_ เคหะและชุมชน

ที่	โครงการ	วัตถุประสงค์	เป้าหมาย ลิตของโคร	งบประมาณและที่					ตัวชี้วัด KPI	ผลลัพธ์ที่คาดว่าจะได้รับ	หน่วยงานรับผิดชอบ
				2561 (บาท)	2562 (บาท)	2563 (บาท)	2564 (บาท)	2565 (บาท)			
36	โครงการขยายเขตไฟระบบแสงสว่างม.1	1. เพื่อให้ประชาชนได้ใช้เวลาพักผ่อนได้สะดวก 2. เพื่อป้องกันการก่อเหตุร้ายหรือการขโมยภายในหมู่บ้าน	จำนวน 3 หมู่	-	-	#####	-	-	จำนวน 3 หมู่	1. ทำให้ประชาชนยามวิกาลได้สะดวกขึ้น 2. ทำให้ป้องกันการก่อเหตุร้ายหรือป้องกันการขโมยต่างๆ	กองช่าง

รายละเอียดโครงการพัฒนา
แผนพัฒนาท้องถิ่น (พ.ศ. 2561 - 2565)
องค์การบริหารส่วนตำบลต้นหยงลูโละ

ก. ยุทธศาสตร์จังหวัดที่ 3 การเสริมสร้างความมั่นคง พัฒนาโครงสร้างพื้นฐานและการเชื่อมโยงเมืองสู่นานาชาติ

ข. ยุทธศาสตร์การพัฒนาของ อปท. ในเขตจังหวัดที่ 2 การพัฒนาด้านโครงสร้างพื้นฐานและบริการสาธารณะ

แบบ

7. ยุทธศาสตร์ การพัฒนาด้านโครงสร้างพื้นฐาน

7.1 แผนงาน_ เคหะและชุมชน

			เป้าหมาย	งบประมาณและที่	ตัวชี้วัด	ผลลัพธ์ที่คาดว่าจะได้รับ	หน่วยงาน
--	--	--	----------	----------------	-----------	--------------------------	----------

ที่	โครงการ	วัตถุประสงค์	ลิตของโคร	2561	2562	2563	2564	2565	KPI	ว่าจะได้รับ	รับผิดชอบ
				(บาท)	(บาท)	(บาท)	(บาท)	(บาท)			
37	โครงการปรับปรุงซ่อมไฟฟ้าแสงสว่าง หมู่ที่ 3	เพื่อตรวจสอบ ซ่อมแซมอุปกรณ์ไฟฟ้าที่ชำรุด	ทุกแห่งที่ชำรุด	#####	#####	#####	#####	#####	ลดต้นทุนของไฟฟ้าสาธารณะที่ชำรุด	ไฟฟ้าสาธารณะที่ชำรุดได้รับการซ่อมแซมให้ใช้งานได้	กองช่าง

**รายละเอียดโครงการพัฒนา
แผนพัฒนาท้องถิ่น (พ.ศ. 2561 - 2565)
องค์การบริหารส่วนตำบลต้นหยงลูโละ**

ก. ยุทธศาสตร์จังหวัดที่ 3 การเสริมสร้างความมั่นคง พัฒนาโครงสร้างพื้นฐานและการเชื่อมโยงเมืองสู่นานาชาติ

ข. ยุทธศาสตร์การพัฒนาของ อปท. ในเขตจังหวัดที่ 2 การพัฒนาด้านโครงสร้างพื้นฐานและบริการสาธารณะ

แบบ

7. ยุทธศาสตร์ การพัฒนาด้านโครงสร้างพื้นฐาน

7.1 แผนงาน_ เคหะและชุมชน

ที่	โครงการ	วัตถุประสงค์	เป้าหมาย	งบประมาณและที่					ตัวชี้วัด	ผลลัพธ์ที่คาดว่าจะได้รับ	หน่วยงานรับผิดชอบ
				ลิตของโคร	2561	2562	2563	2564			
				(บาท)	(บาท)	(บาท)	(บาท)	(บาท)	KPI		
38	โครงการไฟฟ้าพลังแสงอาทิตย์เพื่อชุมชน	1. เพื่อความปลอดภัย	จำนวน 3 หมู่บ้าน	#####	#####	#####	-	-	3 หมู่บ้าน	1. ทำให้ผู้ที่สัญจรไป-มาในหมู่บ้าน	กองช่าง

39	โครงการติดตั้งไฟPos หมู่ที่ 1 ,หมู่ที่ 2 และ	1. เพื่อให้ประชาชนได้ เวลาค่าคืนได้สะดวก	ต.ต้นยางลูลอ	-	#####	-	-		1 แห่ง	1. ทำให้ผู้ที่สัญจรไป ในหมู่บ้านได้รับความปลอดภัย	กองช่าง
----	--	--	--------------	---	-------	---	---	--	--------	---	---------

**รายละเอียดโครงการพัฒนา
แผนพัฒนาท้องถิ่น (พ.ศ. 2561 - 2565)
องค์การบริหารส่วนตำบลต้นยางลูลอ**

ก. ยุทธศาสตร์จังหวัดที่ 3 การเสริมสร้างความมั่นคง พัฒนาโครงสร้างพื้นฐานและการเชื่อมโยงเมืองสู่นานาชาติ

ข. ยุทธศาสตร์การพัฒนาของ อปท. ในเขตจังหวัดที่ 2 การพัฒนาด้านโครงสร้างพื้นฐานและบริการสาธารณะ

แบบ

7. ยุทธศาสตร์ การพัฒนาด้านโครงสร้างพื้นฐาน

7.1 แผนงาน_ เคหะและชุมชน

ที่	โครงการ	วัตถุประสงค์	เป้าหมาย ลิตของโคร	งบประมาณและที่					ตัวชี้วัด KPI	ผลลัพธ์ที่คาดว่าจะได้รับ	หน่วยงานรับผิดชอบ
				2561 (บาท)	2562 (บาท)	2563 (บาท)	2564 (บาท)	2565 (บาท)			
40	โครงการก่อสร้างถนนสายบ้านแบเลาะการหมู่ที่ 2	1. เพื่อให้ประชาชนมีและระบายน้ำที่ได้มาตรฐาน	ลาดกว้าง4.00ม. ยาว 131.00ม. หนา 0.05 ม. พท.524 ตรม.	-		#####	#####	-	1 โครงการ	1. ทำให้ประชาชนมีและระบายน้ำที่ได้มาตรฐาน	กองช่าง
41	โครงการก่อสร้างถนนหมู่ที่ 1 สายบือแนบาว	1.เพื่อให้ประชาชนมีที่ได้มาตรฐาน	ลาดกว้าง4.00ม. ยาว 200.00ม.			#####	-	-	1 โครงการ	1. ทำให้ประชาชนมีที่ได้มาตรฐาน	กองช่าง

หน้า 0.15ม.
มี พท. ไม่น้อยกว่า
800 ตรม.

134

**รายละเอียดโครงการพัฒนา
แผนพัฒนาท้องถิ่น (พ.ศ. 2561 - 2565)
องค์การบริหารส่วนตำบลต้นหยงลูโละ**

ก. ยุทธศาสตร์จังหวัดที่ 3 การเสริมสร้างความมั่นคง พัฒนาโครงสร้างพื้นฐานและการเชื่อมโยงเมืองสู่นานาชาติ

แบบ

ข. ยุทธศาสตร์การพัฒนาของ อปท. ในเขตจังหวัดที่ 2 การพัฒนาด้านโครงสร้างพื้นฐานและบริการสาธารณะ

7. ยุทธศาสตร์ การพัฒนาด้านโครงสร้างพื้นฐาน

7.1 แผนงาน_ เคหะและชุมชน

ที่	โครงการ	วัตถุประสงค์	เป้าหมาย ลิตของโคร	งบประมาณและที่					ตัวชี้วัด KPI	ผลลัพธ์ที่คาดว่าจะได้รับ	หน่วยงาน รับผิดชอบ
				2561 (บาท)	2562 (บาท)	2563 (บาท)	2564 (บาท)	2565 (บาท)			
42	โครงการปรับปรุงระบบและบำรุงซ่อมแซมระหมูที่ 1 , หมูที่ 2	1. เพื่อให้มีประปาหมู่บ้าน พอดต่อความต้องการประชาชน ในการอุปโภค บริโภค 2. เพื่อซ่อมแซมอุปกรณ์ประปา ที่ชำรุด	จำนวน 2 แห่ง	#####	#####	#####	#####	#####	จำนวน 2 แห่ง	1. ทำให้ประชาชน อุปโภคบริโภคที่เพียงพอ	กองช่าง
43	โครงการพัฒนาคุณภาพ	1. เพื่อให้ประชาชน คุณภาพ สะอาด ไม่มีกลิ่นสนิม	จำนวน 3 แห่ง	-	-	#####	-	#####	3 แห่ง	1. ทำให้ประชาชน มีคุณภาพ สะอาด ไม่มีกลิ่นสนิม	กองช่าง
44	โครงการปรับปรุง แล เมนส่งน้ำประปา หมู และ หมูที่ 3	1. เพื่อให้มีท่อเมนที่ 2. เพื่อให้การส่งน้ำเป็นไปด้ว ความคล่องตัว ทัวถึงครอบคลุม	จำนวน 3 หมู	500.000	-	#####	-	-	จำนวน 3 หมู	1. ทำให้ประชาชน บริการอย่างทั่วถึง 2. ทำให้น้ำประปาไหลได้	กองช่าง

**รายละเอียดโครงการพัฒนา
แผนพัฒนาท้องถิ่น (พ.ศ. 2561 - 2565)
องค์การบริหารส่วนตำบลต้นหยงลูโละ**

ก. ยุทธศาสตร์จังหวัดที่ 3 การเสริมสร้างความมั่นคง พัฒนาโครงสร้างพื้นฐานและการเชื่อมโยงเมืองสู่นานาชาติ

แบบ

ข. ยุทธศาสตร์การพัฒนาของ อปท. ในเขตจังหวัดที่ 2 การพัฒนาด้านโครงสร้างพื้นฐานและบริการสาธารณะ

7. ยุทธศาสตร์ การพัฒนาด้านโครงสร้างพื้นฐาน

7.1 แผนงาน_ เคหะและชุมชน

ที่	โครงการ	วัตถุประสงค์	เป้าหมาย ลิตของโคร	งบประมาณและที่					ตัวชี้วัด KPI	ผลลัพธ์ที่คาด ว่าจะได้รับ	หน่วยงาน รับผิดชอบ
				2561 (บาท)	2562 (บาท)	2563 (บาท)	2564 (บาท)	2565 (บาท)			
45	โครงการปรับปรุงระบบ และบำรุงซ่อมแซมระ หมู่ 3	เพื่อปรับปรุงซ่อมแซม ระบบประปาที่ชำรุด	จำนวน 1 แห่ง	#####	#####	#####	#####	#####	1 โครงการ	1. ทำให้ประชาชน อุปโภคบริโภคที่เพียงพอ	กองช่าง

แผนพัฒนาท้องถิ่น (พ.ศ. 2561 - 2565)

องค์การบริหารส่วนตำบลต้นยางลูโละ

ก. ยุทธศาสตร์จังหวัดที่ 3 การเสริมสร้างความมั่นคง พัฒนาโครงสร้างพื้นฐานและการเชื่อมโยงเมืองสู่นานาชาติ

แบบ

ข. ยุทธศาสตร์การพัฒนาของ อปท. ในเขตจังหวัดที่ 2 การพัฒนาด้านโครงสร้างพื้นฐานและบริการสาธารณะ

7. ยุทธศาสตร์ การพัฒนาด้านโครงสร้างพื้นฐาน

7.1 แผนงาน_ เคหะและชุมชน

ที่	โครงการ	วัตถุประสงค์	เป้าหมาย ลิตของโคร	งบประมาณและที่					ตัวชี้วัด KPI	ผลลัพธ์ที่คาดว่าจะได้รับ	หน่วยงานรับผิดชอบ
				2561 (บาท)	2562 (บาท)	2563 (บาท)	2564 (บาท)	2565 (บาท)			
46	โครงการก่อสร้างระบบ หมู่ที่ 1 หมู่ที่ 2 และ	1. เพื่อให้ประชาชนใน มีคุณภาพ 2. เพื่อให้น้ำประปามีความสะอาด และไม่มีกลิ่นสนิม	จำนวน 1 แห่ง	-	#####	#####	#####	-	1 แห่ง	1. ทำให้ประชาชน มีคุณภาพ 2. ทำให้น้ำประปาไม่มีกลิ่น สนิม	กองช่าง
47	โครงการก่อสร้างประ ใหญ่ หมู่ที่ 3	1. เพื่อให้ประชาชนใน มีคุณภาพ 2. เพื่อให้น้ำประปามีความสะอาด และไม่มีกลิ่นสนิม	จำนวน 1 แห่ง	-	#####	#####	-	-	1 แห่ง	1. ทำให้ประชาชน มีคุณภาพ 2. ทำให้น้ำประปาไม่มีกลิ่น สนิม	กองช่าง

ก. ยุทธศาสตร์จังหวัดที่ 3 การเสริมสร้างความมั่นคง พัฒนาโครงสร้างพื้นฐานและการเชื่อมโยงเมืองสู่นานาชาติ

ข. ยุทธศาสตร์การพัฒนาของ อปท. ในเขตจังหวัดที่ 2 การพัฒนาด้านโครงสร้างพื้นฐานและบริการสาธารณะ

แบบ

7. ยุทธศาสตร์ การพัฒนาโครงสร้างพื้นฐาน

7.1 แผนงาน เคหะและชุมชน

ที่	โครงการ	วัตถุประสงค์	เป้าหมาย ลิตของโคร	งบประมาณและที่					ตัวชี้วัด KPI	ผลลัพธ์ที่คาด ว่าจะได้รับ	หน่วยงาน รับผิดชอบ
				2561 (บาท)	2562 (บาท)	2563 (บาท)	2564 (บาท)	2565 (บาท)			
48	โครงการจัดทำแผนที่ โดยละเอียด	เพื่อให้มีแผนที่ตำบลใน ข้อมูลเพื่อพัฒนาและ งานด้านต่างๆ	ทำแผนที่ตำบล โดยละเอียด	-	-	#####	60.000	#####	1 โครงการ	ทำให้มีแผนที่ตำบล หาข้อมูลเพื่อพัฒนาและ ประกอบกรงานด้านต่างๆ	กองช่าง
49	โครงการจัดทำป้ายชี้ บ้าน ตำบลและเจ้าบ้าน แต่ละหมู่บ้าน	เพื่อเป็นการประชาสัมพันธ์ และเพื่อบอกเขต/แนว แต่ละหมู่บ้าน	ทำป้ายทุกช และเพื่อบอกเขต/แนว ทุกหมู่ในตำบล	-	#####	-	#####	-	1 โครงการ	ทำให้การประชาสัมพันธ์ และเพื่อบอกเขต/แนว ของ แต่ละหมู่บ้าน	กองช่าง

138

รายละเอียดโครงการพัฒนา
แผนพัฒนาท้องถิ่น (พ.ศ. 2561 - 2565)
องค์การบริหารส่วนตำบลต้นหยงลูโละ

ก. ยุทธศาสตร์จังหวัดที่ 3 การเสริมสร้างความมั่นคง พัฒนาโครงสร้างพื้นฐานและการเชื่อมโยงเมืองสู่นานาชาติ

ข. ยุทธศาสตร์การพัฒนาของ อปท. ในเขตจังหวัดที่ 2 การพัฒนาด้านโครงสร้างพื้นฐานและบริการสาธารณะ

แบบ

7. ยุทธศาสตร์ การพัฒนาโครงสร้างพื้นฐาน

7.1 แผนงาน เคหะและชุมชน

ที่	โครงการ	วัตถุประสงค์	เป้าหมาย	งบประมาณและที่					ตัวชี้วัด KPI	ผลลัพธ์ที่คาด ว่าจะได้รับ	หน่วยงาน รับผิดชอบ
				2561	2562	2563	2564	2565			

				(บาท)	(บาท)	(บาท)	(บาท)	(บาท)			
50	โครงการถมดินปรับพื้นที่ก่อสร้างอาคารที่ท่ากวดันหยงลูโละ	เพื่อถมดินปรับพื้นที่ก่อสร้างอาคารที่ท่ากวดันหยงลูโละ	ตามที่ อบต. กำหนด	-	#####	-	-	-	1 โครงการ	มีพื้นที่สำหรับก่อสร้างอาคารที่ท่ากวดันหยงลูโละ	กองช่าง
51	โครงการก่อสร้างถนนสายโต๊ะปาเกะ หมู่ที่ 3	1. เพื่อให้ประชาชนมีค และปลอดภัยในการเดิน	ตามที่ อบต. กำหนด	-	#####	-	-	-	1 โครงการ	1. ทำให้ประชาชนมีค และปลอดภัยในการเดินทาง	กองช่าง
52	โครงการก่อสร้างถนนสายบราโอ หมู่ที่ 2	1. เพื่อให้ประชาชนมีค และปลอดภัยในการเดิน	ตามที่ อบต. กำหนด	-	#####	-	-	-	1 โครงการ	1. ทำให้ประชาชนมีค และปลอดภัยในการเดินทาง	กองช่าง

139

**รายละเอียดโครงการพัฒนา
แผนพัฒนาท้องถิ่น (พ.ศ. 2561 - 2565)
องค์การบริหารส่วนตำบลต้นหยงลูโละ**

ก. ยุทธศาสตร์จังหวัดที่ 3 การเสริมสร้างความมั่นคง พัฒนาโครงสร้างพื้นฐานและการเชื่อมโยงเมืองสู่นานาชาติ

แบบ

ข. ยุทธศาสตร์การพัฒนาของ อปท. ในเขตจังหวัดที่ 2 การพัฒนาด้านโครงสร้างพื้นฐานและบริการสาธารณะ

7. ยุทธศาสตร์ การพัฒนาด้านโครงสร้างพื้นฐาน

7.1 แผนงาน_ เคหะและชุมชน

ที่	โครงการ	วัตถุประสงค์	เป้าหมาย ผลิตของโครงการ	งบประมาณและที่					ตัวชี้วัด KPI	ผลลัพธ์ที่คาดว่าจะได้รับ	หน่วยงาน รับผิดชอบ
				2561 (บาท)	2562 (บาท)	2563 (บาท)	2564 (บาท)	2565 (บาท)			
53	โครงการก่อสร้างคูระหมู่ที่ 2 สายบ้านโต๊ะ	1. เพื่อให้มีคูระบายน้ำจากบ้านเรือนที่ได้มาตรฐาน	หมู่ที่ 2 ต้นหยงลูโละ	-	-	-	#####	-	1 โครงการ	1. ทำให้มีคูระบายน้ำจากบ้านเรือนที่ได้มาตรฐาน	กองช่าง

54	โครงการก่อสร้างถนนสายบ้านยี่มะจีนอ ถึง หมู่ที่ 2	1. เพื่อให้ประชาชนมีค และปลอดภัยในการเดิน	ตามที่ อบต. กำหนด	-	-	-	#####	-	1 โครงการ	1. ทำให้ประชาชนมีค และปลอดภัยในการเดินทาง	กองช่าง
55	โครงการก่อสร้างครุระ หมู่ที่ 2 สายบ้านผู้โหว	1. เพื่อให้มีระบายน้ำ จากบ้านเรือนที่ได้มาต	หมู่ที่ 2 . ตันหยงลูละ	-	-	-	#####	-	1 โครงการ	1. ทำให้มีระบายน้ำ จากบ้านเรือนที่ได้มาต	กองช่าง

**รายละเอียดโครงการพัฒนา
แผนพัฒนาท้องถิ่น (พ.ศ. 2561 - 2565)
องค์การบริหารส่วนตำบลตันหยงลูละ**

- ก. ยุทธศาสตร์จังหวัดที่ 3 การเสริมสร้างความมั่นคง พัฒนาโครงสร้างพื้นฐานและการเชื่อมโยงเมืองสู่นานาชาติ
- ข. ยุทธศาสตร์การพัฒนาของ อบท. ในเขตจังหวัดที่ 2 การพัฒนาด้านโครงสร้างพื้นฐานและบริการสาธารณะ

แบบ

7. ยุทธศาสตร์ การพัฒนาด้านโครงสร้างพื้นฐาน
7.1 แผนงาน_เคหะและชุมชน

ที่	โครงการ	วัตถุประสงค์	เป้าหมาย ผลิตของโครงการ	งบประมาณและที่					ตัวชี้วัด KPI	ผลลัพธ์ที่คาดว่าจะได้รับ	หน่วยงานรับผิดชอบ
				2561 (บาท)	2562 (บาท)	2563 (บาท)	2564 (บาท)	2565 (บาท)			
56	โครงการวางท่อระบายน้ำขนาดใหญ่ทั้งตำบล	เพื่อให้การระบายน้ำเป็น สะดวก สามารถป้องกันน้ำท่วมได้	ตันหยงลูละ	-	-	-	#####	#####	1 โครงการ	เพื่อให้การระบายน้ำ สะดวก สามารถป้องกันน้ำท่วมได้	กองช่าง
57	โครงการวางท่อเมนป หมู่ที่ 1 หมู่ที่ 2	เพื่อให้ประชาชนได้ใ มีคุณภาพและเพียงพอต่อความต้องการ	ตามที่ อบต. กำหนด	-	-	#####	-	-	1 โครงการ	เพื่อให้ประชาชนได้ มีคุณภาพและเพียงพอต่อความต้องการ	กองช่าง
58	โครงการก่อสร้าง/ปรึ	1. เพื่อให้มีสถานที่เ	หมู่ที่ 1-3	-	-	-	#####	#####	3 แห่ง	1. ทำให้เยาวชนมี	กองช่าง

ซ่อมแซมอาคารตึก	ศาสนาแก่เยาวชน	ต้นหยงลูโละ									ด้านศาสนาเป็นของตนเอง
-----------------	----------------	-------------	--	--	--	--	--	--	--	--	-----------------------

**รายละเอียดโครงการพัฒนา
แผนพัฒนาท้องถิ่น (พ.ศ. 2561 - 2565)
องค์การบริหารส่วนตำบลต้นหยงลูโละ**

ก. ยุทธศาสตร์จังหวัดที่ 3 การเสริมสร้างความมั่นคง พัฒนาโครงสร้างพื้นฐานและการเชื่อมโยงเมืองสู่นานาชาติ

ข. ยุทธศาสตร์การพัฒนาของ อปท. ในเขตจังหวัดที่ 4 การพัฒนาด้านสังคมและความมั่นคง

แบบ

8. ยุทธศาสตร์ การพัฒนาด้านความมั่นคงและเสริมสร้างสันติสุข

8.1 แผนงาน การรักษาความสงบภายใน

ที่	โครงการ	วัตถุประสงค์	เป้าหมาย ลิตของโคร	งบประมาณและที่มา					ตัวชี้วัด KPI	ผลลัพธ์ที่คาด ว่าจะได้รับ	หน่วยงาน รับผิดชอบ
				2561 (บาท)	2562 (บาท)	2563 (บาท)	2564 (บาท)	2565 (บาท)			
1	โครงการฝึกอบรม/ท... อาสาสมัครป้องกันภัย	เพื่อให้ความรู้แก่ อปพ... การป้องกันสาธารณภัยต่างๆ	ประชาชน/อปพ	60.000	60.000	#####	60.000	#####	1 โครงการ	อปพร. มีความรู้ ในศ... ป้องกันและบรรเทา สาธารณภัยต่างๆ	สำนักปลัด
2	โครงการป้องกันและร... สงบเรียบร้อยและป้อง...	1. เพื่อให้ประชาชนมีค... ปลอดภัยในชีวิตและทรัพย์สิน เกิดอุบัติเหตุจากการใช้รถใช้ถนน	ต.ต้นหยงลูโละ	50.000	50.000	50.000	50.000	#####	1โครงการ	1. ทำให้ประชาชนมีค... ในชีวิตและทรัพย์สิน	สำนักปลัด
3	โครงการป้องกันและร... ทางท้องถิ่นในช่วงเป...	1. เพื่อให้ประชาชนมีค... ปลอดภัยในชีวิตและทรัพย์สิน	ต.ต้นหยงลูโละ	5.000	5.000	5.000	5.000	5.000	2 ครั้ง	1. ทำให้ประชาชนมีค... ในชีวิตและทรัพย์สิน	สำนักปลัด

**รายละเอียดโครงการพัฒนา
แผนพัฒนาท้องถิ่น (พ.ศ. 2561 - 2565)
องค์การบริหารส่วนตำบลต้นยางลูโละ**

ก. ยุทธศาสตร์จังหวัดที่ 3 การเสริมสร้างความมั่นคง พัฒนาโครงสร้างพื้นฐานและการเชื่อมโยงเมืองสู่นานาชาติ

ข. ยุทธศาสตร์การพัฒนาของ อปท. ในเขตจังหวัดที่ 4 การพัฒนาด้านสังคมและความมั่นคง

แบบ

8. ยุทธศาสตร์ การพัฒนาด้านความมั่นคงและเสริมสร้างสันติสุข

8.1 แผนงาน การรักษาความสงบภายใน

ที่	โครงการ	วัตถุประสงค์	เป้าหมาย ลิตของโคร	งบประมาณและที่มา					ตัวชี้วัด KPI	ผลลัพธ์ที่คาดว่าจะได้รับ	หน่วยงาน รับผิดชอบ
				2561 (บาท)	2562 (บาท)	2563 (บาท)	2564 (บาท)	2565 (บาท)			
4	โครงการป้องกันอัคคี ในครัวเรือน	1. เพื่อให้สามารถป้องกัน อัคคีภัยและสาธารณภัยต่างๆได้ 2. เพื่อให้ประชาชนมีความ ปลอดภัยในชีวิตและทรัพย์สิน	ด.ต้นยางลูโละ	50.000	50.000	50.000	50.000	#####	1โครงการ	1.ทำให้สามารถป้องกัน อัคคีภัยได้ 2. ทำให้ประชาชนมีความ ปลอดภัยในชีวิตและทรัพย์สิน	สำนักปลัด
5	โครงการฝึกซ้อมแผน และบรรเทาสาธารณภัย	1. เพื่อให้ประชาชนมีความ ปลอดภัยในชีวิตและทรัพย์สิน	ด.ต้นยางลูโละ	50.000	50.000	50.000	50.000	#####	1โครงการ	1. ทำให้ประชาชนมีความ ปลอดภัยในชีวิตและทรัพย์สิน	สำนักปลัด

**รายละเอียดโครงการพัฒนา
แผนพัฒนาท้องถิ่น (พ.ศ. 2561 - 2565)**

**สำหรับ โครงการที่เกิดขึ้นศักยภาพขององค์กรปกครองส่วนท้องถิ่น
องค์การบริหารส่วนตำบลต้นยางลูโละ**

ก. ยุทธศาสตร์จังหวัดที่ 3 การเสริมสร้างความมั่นคง พัฒนาโครงสร้างพื้นฐานและการเชื่อมโยงเมืองสู่นานาชาติ แบบ

ข. ยุทธศาสตร์การพัฒนาของ อปท. ในเขตจังหวัดที่ 2 การพัฒนาด้านโครงสร้างพื้นฐานและบริการสาธารณะ

7. ยุทธศาสตร์ การพัฒนาด้านโครงสร้างพื้นฐาน

7.1 แผนงาน_ เคหะและชุมชน

ที่	โครงการ	วัตถุประสงค์	เป้าหมาย ลิตของโครงการ	งบประมาณและที่มา					ตัวชี้วัด KPI	ผลลัพธ์ที่คาดว่าจะได้รับ	หน่วยงานรับผิดชอบ
				2561 (บาท)	2562 (บาท)	2563 (บาท)	2564 (บาท)	2565 (บาท)			
1	โครงการก่อสร้างเขื่อนหมู่ที่ 1 , หมู่ที่ 2	1.เพื่อป้องกันการกัดเซาะจากน้ำทะเล	ความยาว 1,000 ม.	-	-	#####	#####	#####	1โครงการ	1.สามารถป้องกันการกัดเซาะหน้าดินจากน้ำทะเลได้	กองช่าง
รวม	1 โครงการ	-	-	-	-	#####	#####	#####	-	-	-

**รายละเอียดโครงการพัฒนา
แผนพัฒนาท้องถิ่น (พ.ศ. 2566 - 2570)
องค์การบริหารส่วนตำบลต้นยางลูโละ**

ก. ยุทธศาสตร์จังหวัดที่

แบบ

ข. ยุทธศาสตร์การพัฒนาของ อปท. ในเขตจังหวัดที่

ยุทธศาสตร์

แผนงาน

שנה

תשס"ח
תשס"ח

بند

بند

بند

بند

119191

بند

119191

ແປ

ແປ
ແປ

כחול

כחול

שנה

תשס"ח

بند

بند

ແນບ

ແນບ

ແບບ

ແບບ

ແບບ

1996

שנה

1996

ແປບ

ແປບ

ແບບ

ແບບ

ແບບ

ແບບ

แบบ

แบบ

במע

במע

במע

119191
119191

שנה

119191

1999

1999

1999

ແບ

ແບ

ແປ

ແປ

ແນວ

ແນວ

שנה

1991

ແນວ

ແນວ

ແນວ

١١١١

١١١١

١١١١

بند

بند

ແບ

ແນ

بند

แบบ

แบบ ผ.02

จงเทียบ

แบบ

ที่
๑

แบบ

งเทียบ

ที่
ง

แบบ

แบบ

แบบ

งเทียบ

ที่
๑

เลือก

แบบ

แบบ

บบ

งเทียบ

ที่

]

แบบ

แบบ

จงเทียบ

ที่

]

๓
๒๖

แบบ

แบบ

แบบ

จงเทียบ

ที่
๓

ب

ب

ب

ب

ب

ب
ب
ب
ب

ענין

ענין

ה

ו

ה

ה

ה

[

בעט

בעט

בעט

ה
ה

ה

ה

ה

בעט

בעט

בעט

ה
ו

בטא

בטא

בטא

ה

ה

ה

ה

בטא

בטא

בטא

ที่
๑

๑

๑

แบบ

แบบ

แบบ

ที่
๑

แบบ

๓

๓

๑

๓๓๓

๓๓๓

๓

๑

๓๓๓

๓

๓

ก

ก

ก

ที่

ก

ก

ก

ก

๑

แบบ

แบบ

แบบ

๒

แบบ

แบบ

๓

๔

๕

แบบ

แบบ

แบบ

แบบ

แบบ

ที่
๑
๓

כאן

כאן

כאן

כאן

כאן

כאן

כאן

כאן

ה
ה

ה

ה

כאן

כאן

בטא

בטא

בטא

ה

ו

ז

ח

בטא

בטא

בטא

בטא

בטא

ט

י

၇

၇

၇

၇

ဘေ

ဘေ

ဘေ

ဘေ

၇

၇

၇

ဘေ

ဘေ

ဘေ

ဘေ

ใน

แบบ

แบบ

๒๒
๒๒

ที่
๑

๒๑๖

๒๑๖

๒๑
ร้อย

แบบ

แบบ

แบบ

แบบ

ที่
๑

๒๑

๒๑

๒๑

ที่

๑

๒๑

๒๑

๒๑

بعب

بعب

بعب

بعب

بعب

بعب

بعب

)

๒๒

๒๒๒

๒๒๒

ที่

๓

๒๑๙

๒๑๙

๒๒๒๒

ที่

๓

๒๑๙

๒๙

ที่

๑

๒๙

၇၂၄

၇၂၄

၇

၂

၇၂၄

၇၇၇၇

၇၇၇၇

၇၇၇၇

၇၇၇၇

ที่
๑

แบบ

แบบ

แบบ

แบบ

แบบ

แบบ

แบบ

แบบ

แบบ

ที่

๑

แบบ

แบบ

แบบ

แบบ

ที่
๑

แบบ

แบบ

แบบ

แบบ

แบบ

แบบ

ที่
๑

แบบ

แบบ

แบบ

แบบ

แนว

แนว

แนว

แนว

แนว

แนว

แนว

แนว

၈

၈

၈

၇

၈

၉

၁၀

၁၁

၁၂

၁၁၉၁၁ ၁၁၉၁၁
၁၁၉၁၁

၁၁၉၁၁

၁၁၉၁၁

၁၁၉၁၁

၁၁၉၁၁

၁၁၉၁၁

ပေး

၇
၂

၂၂၅၂၅၂

၂၂၅၂၅၂

၂၂၅၂၅၂

၂၂၅၂၅၂

၂၂၅၂၅၂

၂၂၅

จงเทียบ

ที่

]

,

จงเทียบ

ที่
๑

จงเที่ยว

1
2

119191

119191

119191

119191

119191

1
2

၂၂ နေ့ ၂၂

၂၂၅၂၅၂

၂၂၅၂၅၂

၂၂ နေ့ ၂၂၅၂၅၂

၂၂၅၂၅၂

၂၂

၂၂၅၂၅၂
၂၂၅၂၅၂

၂၂

၂၂၅၂၅၂

၂၂၅၂၅၂
၂၂၅၂၅၂

ที่
๑

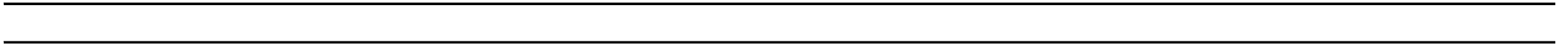
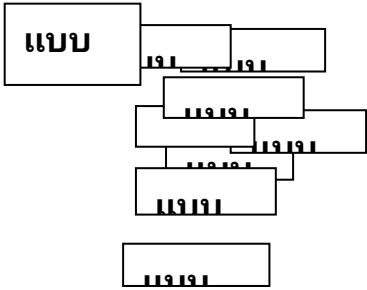

ที่

๑

๒๑

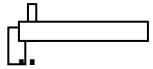
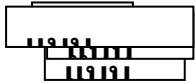

ที่



↓

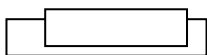
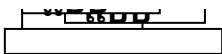

↑

↓

ที่
๑

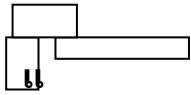

ที่

แบบ ผ.บ. ๑๑

เลข

๑

ที่

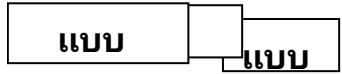

ที่

แบบ ผ.01

๕๕๕๕

ที่

แบบ ผ.01

แบบ

ที่

แบบ ผ.01

แบบ ผ.01 แบบ ผ.01

ที่

แบบ แบบ ผ.01

แบบ ผ.01

119191 ๖๖๖ ๖๖๖

119191
119191

1191

๖

๖

๖

๖

119191 ๖๖๖ 01 ๖

119191 ๖๖๖ ๖๖๖ ๖๖๖

แบบ ผ.01

ที่
1

แบบ ผ.01 แบบ

แบบ ผ.01 แบบ ผ.01

[Redacted]

ที่
๑

แบบ ผ.01

แบบ ผ.01 แบบ ผ.01

แบบ ผ.01 แบบ ผ.01

ที่
๑

แบบ ผ.01

แบบ ผ.01

แบบ

ที่
๑

บบ ผ.01

แบบ ผ.01	แบบ
แบบ ผ.01	

ที่

1

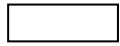
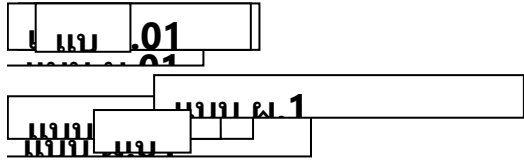

2

1

แ
แ

แ
แ บบ ผ.01 01

แ
แ

แ
แ

แม่ แบบ

แบบ

ที่
↓

น

1
1

1
1

ที่
๑

๒

၈၂

၈

ที่

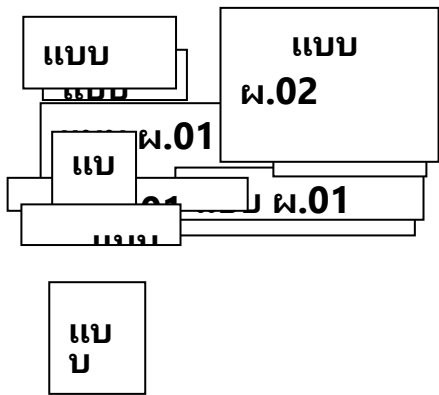

|

|

|

|

|

|

|

|

|

|

|

|

|

|

|

|

|

|

|

|

|

|

|

|

|

|

|

|

|

|

|

|

|

|

|

|

|

.

|

|

|

|

|

|

|

|

|

|

|

|

|

|

|

|

۱۱۹۹

แบบ

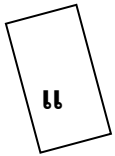



שנה

שנה

119191

119191

119191

119191

١١١

ແນວ

בעט

בעט

בעט

בעט

ແບບ

]

ແບບ

ບບ ແບບ

119191

119191

119191

119191

1191

ແບ

191

119191

119191

119191

نہی

]

119191

119191

119191

119191

بند



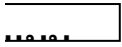

બ

બ

બ

બ

ແບບ

191

119 191

191

119 191

119 191

191