

**รายละเอียดโครงการพัฒนา
แผนพัฒนาท้องถิ่น (พ.ศ. 2561 - 2565)
องค์การบริหารส่วนตำบลตันหยงลูโละ**

แบบ ผ.02

ก. ยุทธศาสตร์จังหวัดที่ 1 การเสริมสร้างเศรษฐกิจที่เข้มแข็ง จากฐานเกษตรอุตสาหกรรม ผลผลิตฮาลาล การค้า การบริการ และการท่องเที่ยว

ข. ยุทธศาสตร์การพัฒนาของ อปท. ในเขตจังหวัดที่ 1 การพัฒนาด้านเศรษฐกิจและคุณภาพชีวิตที่ดี

1.ยุทธศาสตร์ การพัฒนาและเสริมสร้างความเข้มแข็งของระบบเศรษฐกิจชุมชนและการแก้ไขปัญหาความยากจน

1.1 แผนงาน สร้างความเข้มแข็งของชุมชน

ที่	โครงการ	วัตถุประสงค์	เป้าหมาย ผลผลิตของโครงการ	งบประมาณและที่มา					ตัวชี้วัด KPI	ผลลัพธ์ที่คาดว่าจะได้รับ	หน่วยงานที่รับผิดชอบ
				2561 (บาท)	2562 (บาท)	2563 (บาท)	2564 (บาท)	2565 (บาท)			
1	โครงการส่งเสริมอาชีพแก่ประชาชนในตำบล	1.เพื่อให้ประชาชนมีอาชีพเป็นของตนเอง เพิ่มรายได้ 2.เพื่อให้ประชาชนมีอาชีพเสริมมากยิ่งขึ้น 3.เพื่อป้องกันการอพยพแรงงาน	ตำบลตันหยงลูโละ	600,000	600,000	600,000	600,000	600,000	ร้อยละของจำนวนประชาชนมีงานทำ	1.ทำให้ประชาชนมีอาชีพที่ตนเองชอบสามารถสร้างรายได้เลี้ยงครอบครัวได้ 2.ทำให้ประชาชนมีงานทำเพิ่มมากขึ้น	สำนักปลัด
2	โครงการตลาดนัดชุมชน	1.เพื่อให้ประชาชนมีอาชีพและเพิ่มรายได้มากขึ้น	ตำบลตันหยงลูโละ	-	-	-	100,000	-	จำนวน 1 แห่ง	1.ทำให้ประชาชนมีงานทำและรายได้มากขึ้น	สำนักปลัด

รายละเอียดโครงการพัฒนา
แผนพัฒนาท้องถิ่น (พ.ศ. 2561 - 2565)
องค์การบริหารส่วนตำบลตันหยงลูโละ

ก.ยุทธศาสตร์จังหวัดที่ 1 การเสริมสร้างเศรษฐกิจที่เข้มแข็ง จากฐานเกษตรอุตสาหกรรม ผลผลิตฮาลาล การค้า การบริการ และการท่องเที่ยว

ข. ยุทธศาสตร์การพัฒนาของ อปท. ในเขตจังหวัดที่ 1 การพัฒนาด้านเศรษฐกิจและคุณภาพชีวิตที่ดี

1.ยุทธศาสตร์ การพัฒนาและเสริมสร้างความเข้มแข็งของระบบเศรษฐกิจชุมชนและการแก้ไขปัญหาความยากจน

1.1 แผนงาน_สร้างความเข้มแข็งของชุมชน

ที่	โครงการ	วัตถุประสงค์	เป้าหมาย ผลผลิตของโครงการ	งบประมาณและที่มา					ตัวชี้วัด KPI	ผลลัพธ์ที่คาดว่าจะได้รับ	หน่วยงานที่รับผิดชอบ
				2561 (บาท)	2562 (บาท)	2563 (บาท)	2564 (บาท)	2565 (บาท)			
3	โครงการส่งเสริมกลุ่มสหกรณ์ต่างๆในตำบลตันหยงลูโละ เช่นกลุ่มสหกรณ์เกลือ, กลุ่มสหกรณ์น้ำมัน กลุ่มสหกรณ์ร้านค้า กลุ่มสหกรณ์ออมทรัพย์ ฯลฯ	1.เพื่อให้ประชาชนมีอาชีพที่เหมาะสมกับตนเอง และเพิ่มรายได้มากขึ้น	ตำบลตันหยงลูโละ	-	-	200,000	200,000	200,000	1 โครงการ	1.ทำให้ประชาชนมีงานทำและรายได้มากขึ้น	สำนักปลัด

รายละเอียดโครงการพัฒนา
แผนพัฒนาท้องถิ่น (พ.ศ. 2561 - 2565)
องค์การบริหารส่วนตำบลตันหยงลูโละ

ก. ยุทธศาสตร์จังหวัดที่ 1 การเสริมสร้างเศรษฐกิจที่เข้มแข็ง จากฐานเกษตรอุตสาหกรรม ผลผลิตฮาลาล การค้า การบริการ และการท่องเที่ยว

ข. ยุทธศาสตร์การพัฒนาของ อปท. ในเขตจังหวัดที่

1.ยุทธศาสตร์ การพัฒนาและเสริมสร้างความเข้มแข็งของระบบเศรษฐกิจชุมชนและการแก้ไขปัญหาความยากจน

1.1 แผนงาน_สร้างความเข้มแข็งของชุมชน

ที่	โครงการ	วัตถุประสงค์	เป้าหมาย ผลผลิตของโครงการ	งบประมาณและที่มา					ตัวชี้วัด KPI	ผลลัพธ์ที่คาดว่าจะได้รับ	หน่วยงานที่รับผิดชอบ
				2561 (บาท)	2562 (บาท)	2563 (บาท)	2564 (บาท)	2565 (บาท)			
4	โครงการปรับปรุงบ่อกึ่งร้าง เกษตรกรหมู่1และ2	1.เพื่อให้ประชาชนที่อยากจน แต่ขาดงบประมาณ สามารถมีงานของตนเอง 2.เพื่อให้ผู้มีรายได้น้อยมีอาชีพเสริมสามารถดูแลตนเองและครอบครัว	ตำบลตันหยงลูโละ	-	-	-	60,000	-	ร้อยละของจำนวนประชาชนมีงานทำ	1.ทำให้ผู้มีรายได้น้อยสามารถมีงบประมาณเพื่อประกอบอาชีพ 2.ทำให้ประชาชนมีงานทำเพิ่มมากขึ้น	สำนักปลัด
5	โครงการทำคีมืออาชีพกลุ่ม เยาวชนช่วงปิดภาคเรียน	1.เพื่อให้เยาวชนมีรายได้ช่วงปิดภาคเรียนสามารถช่วยเหลือและลดภาระของผู้ปกครอง	จำนวน 3 กลุ่ม	-	-	-	50,000	50,000	3 กลุ่ม	1.ทำให้เยาวชนมีรายได้ช่วงปิดภาคเรียนสามารถช่วยเหลือและลดภาระของผู้ปกครอง	สำนักปลัด

รายละเอียดโครงการพัฒนา
แผนพัฒนาท้องถิ่น (พ.ศ. 2561 - 2565)
องค์การบริหารส่วนตำบลต้นหยงลูโละ

ก.ยุทธศาสตร์จังหวัดที่ 1 การเสริมสร้างเศรษฐกิจที่เข้มแข็ง จากฐานเกษตรอุตสาหกรรม ผลผลิตฮาลาล การค้า การบริการ และการท่องเที่ยว

ข. ยุทธศาสตร์การพัฒนาของ อปท. ในเขตจังหวัดที่ 1 การพัฒนาด้านเศรษฐกิจและคุณภาพชีวิตที่ดี

1.ยุทธศาสตร์ การพัฒนาและเสริมสร้างความเข้มแข็งของระบบเศรษฐกิจชุมชนและการแก้ไขปัญหาความยากจน

1.1 แผนงาน_สร้างความเข้มแข็งของชุมชน

ที่	โครงการ	วัตถุประสงค์	เป้าหมาย (ผลผลิตของโครงการ)	งบประมาณและที่มา					ตัวชี้วัด KPI	ผลลัพธ์ที่คาดว่าจะได้รับ	หน่วยงานที่รับผิดชอบ
				2561 (บาท)	2562 (บาท)	2563 (บาท)	2564 (บาท)	2565 (บาท)			
6	โครงการทำตลาดน้ำตำบลต้นหยงลูโละ	1.เพื่อให้ประชาชนมีงานทำและเพิ่มรายได้มากขึ้น	ต.ต้นหยงลูโละ	-	-	-	300,000	300,000	1 โครงการ	1.ทำให้ประชาชนมีงานทำและมีรายได้มากขึ้น	สำนักปลัด
7	โครงการส่งเสริมจัดเรือชมวิวทะเลอ่าวปัตตานี	1.เพื่อให้ประชาชนมีงานทำและเพิ่มรายได้มากขึ้น	ต.ต้นหยงลูโละ	-	-	-	300,000	300,000	1 โครงการ	1.ทำให้ประชาชนมีงานทำและมีรายได้มากขึ้น	สำนักปลัด

รายละเอียดโครงการพัฒนา
แผนพัฒนาท้องถิ่น (พ.ศ. 2561 - 2565)
องค์การบริหารส่วนตำบลต้นหยงดูโละ

ก. ยุทธศาสตร์จังหวัดที่ 1 การเสริมสร้างเศรษฐกิจที่เข้มแข็ง จากฐานเกษตรอุตสาหกรรม ผลผลิตฮาลาล การค้า การบริการ และการท่องเที่ยว

ข. ยุทธศาสตร์การพัฒนาของ อปท. ในเขตจังหวัดที่ 1 การพัฒนาด้านเศรษฐกิจและคุณภาพชีวิตที่ดี

1.ยุทธศาสตร์ การพัฒนาและเสริมสร้างความเข้มแข็งของระบบเศรษฐกิจชุมชนและการแก้ไขปัญหาความยากจน

1.1 แผนงาน_สร้างความเข้มแข็งของชุมชน

ที่	โครงการ	วัตถุประสงค์	เป้าหมาย ผลผลิตของโครงการ	งบประมาณและที่มา					ตัวชี้วัด KPI	ผลลัพธ์ที่คาดว่าจะได้รับ	หน่วยงานที่รับผิดชอบ
				2561 (บาท)	2562 (บาท)	2563 (บาท)	2564 (บาท)	2565 (บาท)			
8	โครงการฝึกอบรมความรู้ประชาชนดำรงชีวิตตามแนวทางเศรษฐกิจพอเพียง	1.เพื่อให้ประชาชนสามารถดำรงชีวิตตามแนวทางเศรษฐกิจพอเพียงสามารถพึ่งตนเองได้	ประชาชนในตำบลต้นหยงดูโละ	-	-	20,000	20,000	20,000	1 โครงการ	1.ประชาชนได้รับการอบรมแล้วรู้จักใช้ชีวิตตามแนวทางเศรษฐกิจพอเพียง	สำนักปลัด
9	โครงการอันเนื่องมาจากพระราชดำริ	1.เพื่อตอบสนองต่อพระกรณียกิจ/พระราชดำริ 2.เพื่อช่วยเหลือประชาชนให้มีอาชีพที่สามารถเลี้ยงครอบครัวได้	ประชาชนในตำบลต้นหยงดูโละ	-	300,000	300,000	300,000	300,000	โครงการ/กิจกรรม จำนวน 1 หรือหลาย โครงการ/กิจกรรม	1.ช่วยเหลือประชาชนให้อยู่ดีกิน 2.เพื่อระลึกถึงพระมหากรุณาธิคุณ	สำนักปลัด กองคลัง กองช่าง กองการศึกษา กองสาธารณสุขฯ

รายละเอียดโครงการพัฒนา
แผนพัฒนาท้องถิ่น (พ.ศ. 2561 - 2565)
องค์การบริหารส่วนตำบลต้นหยงลูโละ

ก. ยุทธศาสตร์จังหวัดที่ 1 การเสริมสร้างเศรษฐกิจที่เข้มแข็ง จากฐานเกษตรอุตสาหกรรม ผลผลิตฮาลาล การค้า การบริการ และการท่องเที่ยว

ข. ยุทธศาสตร์การพัฒนาของ อปท. ในเขตจังหวัดที่ 1 การพัฒนาด้านเศรษฐกิจและคุณภาพชีวิตที่ดี

1.ยุทธศาสตร์ การพัฒนาและเสริมสร้างความเข้มแข็งของระบบเศรษฐกิจชุมชนและการแก้ไขปัญหาความยากจน

1.1 แผนงาน สร้างความเข้มแข็งของชุมชน

ที่	โครงการ	วัตถุประสงค์	เป้าหมาย ผลผลิตของโครงการ	งบประมาณและที่มา					ตัวชี้วัด KPI	ผลลัพธ์ที่คาดว่าจะได้รับ	หน่วยงานที่รับผิดชอบ
				2561 (บาท)	2562 (บาท)	2563 (บาท)	2564 (บาท)	2565 (บาท)			
10	เสริมสร้าง สนับสนุนและให้ความรู้ด้านการสหกรณ์แก่ประชาชน และสนับสนุนให้ชุมชนใช้ระบบสหกรณ์ในการพัฒนาเศรษฐกิจและสังคม	1.เพื่อสร้างองค์ความรู้การประกอบอาชีพด้านสหกรณ์ 1.เพื่อจัดตั้งกลุ่มอาชีพใหม่ เพื่อส่งเสริมและสนับสนุนอาชีพเดิมที่มีอยู่แล้ว	1.อบรมเชิงปฏิบัติการให้กับประชาชนในตำบล 2.อาชีพของประชาชนในท้องถิ่น	50,000	50,000	50,000	50,000	50,000	ร้อยละร้อยละของผู้เข้าร่วมโครงการมีความรู้ด้านการสหกรณ์	1.ประชาชนมีความรู้วาระแห่งชาติด้านสหกรณ์ใช้วิธีสหกรณ์สร้างเศรษฐกิจในครัวเรือน 2.ทำให้เศรษฐกิจและสังคมในชุมชนเข้มแข็ง	สำนักปลัด

รายละเอียดโครงการพัฒนา
แผนพัฒนาท้องถิ่น (พ.ศ. 2561 - 2565)
องค์การบริหารส่วนตำบลต้นหยงลูโละ

ก. ยุทธศาสตร์จังหวัดที่ 2 การพัฒนาสังคม ชุมชน ที่น่าอยู่ และทรัพยากรธรรมชาติอุดมสมบูรณ์อย่างยั่งยืน

ข. ยุทธศาสตร์การพัฒนาของ อปท. ในเขตจังหวัดที่ 4 การพัฒนาด้านสังคมและความมั่นคง

2.ยุทธศาสตร์ การพัฒนาด้านการศึกษา ศาสนา ประเพณี วัฒนธรรมและภูมิปัญญาท้องถิ่น

2.1 แผนงาน_ การศึกษา

ที่	โครงการ	วัตถุประสงค์	เป้าหมาย ผลผลิตของโครงการ	งบประมาณและที่มา					ตัวชี้วัด KPI	ผลลัพธ์ที่คาดว่าจะได้รับ	หน่วยงานที่รับผิดชอบ
				2561 (บาท)	2562 (บาท)	2563 (บาท)	2564 (บาท)	2565 (บาท)			
1	โครงการปรับปรุงอาคาร/ ภูมิทัศน์ศูนย์พัฒนาเด็กเล็ก	1. เพื่อให้เด็กเล็กมีสถานที่เรียน เพียงพอ	จำนวน 2 แห่ง	-	800,000	800,000	800,000	800,000	2 แห่ง	1. ทำให้เด็กเล็กมีสถานที่เรียน เพียงพอ	กองการศึกษา
2	โครงการสร้างสนามเด็กเล่น พร้อมอุปกรณ์	1. เพื่อให้ให้นักเรียนมีสนามเด็กเล่นตาม แนวการจัดการศึกษาและนักเรียน ได้ออกกำลังกาย	ศูนย์พัฒนาเด็กเล็ก ต้นหยงลูโละ และตาดีกา	-	200,000	200,000	200,000	200,000	1 โครงการ	1.ทำให้นักเรียนมีสนามเด็กเล่น ตามแนวการจัดการศึกษา และนักเรียนได้ออกกำลังกาย	กองการศึกษา

รายละเอียดโครงการพัฒนา
แผนพัฒนาท้องถิ่น (พ.ศ. 2561 - 2565)
องค์การบริหารส่วนตำบลตันหยงลูโละ

ก. ยุทธศาสตร์จังหวัดที่ 2 การพัฒนาสังคม ชุมชน ที่น่าอยู่ และทรัพยากรธรรมชาติอุดมสมบูรณ์อย่างยั่งยืน

ข. ยุทธศาสตร์การพัฒนาของ อปท. ในเขตจังหวัดที่ 4 การพัฒนาด้านสังคมและความมั่นคง

2.ยุทธศาสตร์ การพัฒนาด้านการศึกษา ศาสนา ประเพณี วัฒนธรรมและภูมิปัญญาท้องถิ่น

2.1 แผนงาน_ การศึกษา

ที่	โครงการ	วัตถุประสงค์	เป้าหมาย ผลผลิตของโครงการ	งบประมาณและที่มา					ตัวชี้วัด KPI	ผลลัพธ์ที่คาดว่าจะได้รับ	หน่วยงานที่รับผิดชอบ
				2561 (บาท)	2562 (บาท)	2563 (บาท)	2564 (บาท)	2565 (บาท)			
3	โครงการนิทรรศการวิชาการ	1.เพื่อให้เด็กนักเรียนได้รับการพัฒนาด้านวิชาการ	จำนวน 1 ครั้ง	-	40,000	40,000	40,000	40,000	1 โครงการ	1.เพื่อให้เด็กนักเรียนได้รับการพัฒนาด้านวิชาการ	กองการศึกษา
4	โครงการก่อสร้างศูนย์พัฒนาเด็กเล็ก อบต.ตันหยงลูโละ	1. เพื่อให้มีสถานที่รับเลี้ยงเด็กเล็กเข้าพัฒนาด้านร่างกายและจิตใจมากขึ้น	ตำบลตันหยงลูโละ	-	-	4,000,000	4,000,000	4,000,000	1 แห่ง	1. ทำให้มีสถานที่รับเลี้ยงเด็กเล็กพัฒนาด้านร่างกายและจิตใจมากขึ้น	กองการศึกษา
5	สนับสนุนการจัดกิจกรรมในวันแม่และวันพ่อแห่งชาติ	1.เพื่อเป็นขวัญและกำลังใจแก่ผู้ทำคุณงามความดี	ต.ตันหยงลูโละ	-	-	20,000	20,000	20,000	2 ครั้ง	1.เพื่อเป็นขวัญและกำลังใจแก่ผู้ทำคุณงามความดี	กองการศึกษา

รายละเอียดโครงการพัฒนา
แผนพัฒนาท้องถิ่น (พ.ศ. 2561 - 2565)
องค์การบริหารส่วนตำบลต้นหยงลูโละ

ก. ยุทธศาสตร์จังหวัดที่ 2 การพัฒนาสังคม ชุมชน ที่น่าอยู่ และทรัพยากรธรรมชาติอุดมสมบูรณ์อย่างยั่งยืน

ข. ยุทธศาสตร์การพัฒนาของ อปท. ในเขตจังหวัดที่ 4 การพัฒนาด้านสังคมและความมั่นคง

2.ยุทธศาสตร์ การพัฒนาด้านการศึกษา ศาสนา ประเพณี วัฒนธรรมและภูมิปัญญาท้องถิ่น

2.1 แผนงาน_ การศึกษา

ที่	โครงการ	วัตถุประสงค์	เป้าหมาย ผลผลิตของโครงการ	งบประมาณและที่มา					ตัวชี้วัด KPI	ผลลัพธ์ที่คาดว่าจะได้รับ	หน่วยงานที่รับผิดชอบ
				2561 (บาท)	2562 (บาท)	2563 (บาท)	2564 (บาท)	2565 (บาท)			
6	โครงการพัฒนาห้องสมุดชุมชน	1.เพื่อเป็นแหล่งค้นคว้าหาความรู้ของครูและนักเรียนพึ่งตนเองที่มาตรฐาน	จำนวน 1 ครั้ง	-	-	20,000	20,000	20,000	1 ครั้ง	1.ทำให้มีห้องสมุดที่ได้มาตรฐานมากขึ้น	กองการศึกษา
7	โครงการสนับสนุนอาหารเสริม (นม)โรงเรียนในเขตรับผิดชอบ	1.เพื่อให้เด็กได้รับสารอาหารให้ครบถ้วน	ตลอดปี (เว้นวันหยุดราชการ)	1,500,000	1,500,000	1,500,000	1,500,000	1,500,000	1 โครงการ	1.ทำให้เด็กได้รับสารอาหารให้ครบถ้วน	กองการศึกษา
8	โครงการสนับสนุนอาหารกลางวันโรงเรียนในเขตรับผิดชอบ	1.เพื่อให้เด็กได้รับสารอาหารให้ครบถ้วนและถูกสุขลักษณะ	เฉพาะวันเปิด ทำการเรียนการสอน	2,200,000	2,200,000	2,200,000	2,200,000	2,200,000	1 โครงการ	1.ทำให้เด็กได้รับสารอาหารให้ครบถ้วนและถูกสุขลักษณะ	กองการศึกษา

รายละเอียดโครงการพัฒนา
แผนพัฒนาท้องถิ่น (พ.ศ. 2561 - 2565)
องค์การบริหารส่วนตำบลต้นหยงลูโละ

ก. ยุทธศาสตร์จังหวัดที่ 2 การพัฒนาสังคม ชุมชน ที่น่าอยู่ และทรัพยากรธรรมชาติอุดมสมบูรณ์อย่างยั่งยืน

ข. ยุทธศาสตร์การพัฒนาของ อปท. ในเขตจังหวัดที่ 4 การพัฒนาด้านสังคมและความมั่นคง

2.ยุทธศาสตร์ การพัฒนาทางการศึกษา ศาสนา ประเพณี วัฒนธรรมและภูมิปัญญาท้องถิ่น

2.1 แผนงาน_ การศึกษา

ที่	โครงการ	วัตถุประสงค์	เป้าหมาย ผลผลิตของโครงการ	งบประมาณและที่มา					ตัวชี้วัด KPI	ผลลัพธ์ที่คาดว่าจะได้รับ	หน่วยงานที่รับผิดชอบ
				2561 (บาท)	2562 (บาท)	2563 (บาท)	2564 (บาท)	2565 (บาท)			
9	โครงการสนับสนุนอาหารกลางวันศูนย์พัฒนาเด็กเล็ก	1.เพื่อให้เด็กได้รับสารอาหารให้ครบถ้วน	ตลอดปี (เว้นวันหยุดราชการ)	900,000	900,000	900,000	900,000	900,000	1 ปี	1.ทำให้เด็กได้รับสารอาหารให้ครบถ้วนและถูกสุขลักษณะ	กองการศึกษา
10	โครงการสนับสนุนอาหารเสริม(นม)ศูนย์พัฒนาเด็ก	1.เพื่อให้เด็กได้รับสารอาหารให้ครบถ้วน	ตลอดปี (เว้นวันหยุดราชการ)	400,000	400,000	400,000	400,000	400,000	1 ปี	1.ทำให้เด็กได้รับสารอาหารให้ครบถ้วน	กองการศึกษา
11	โครงการสนับสนุนค่าพาหนะนำส่งเด็กไปโรงพยาบาล	1.เพื่ออำนวยความสะดวกในการเดินทางนำส่งเด็กไปโรงพยาบาล	เด็กในศูนย์พัฒนาเด็กเล็ก	10,000	10,000	10,000	10,000	10,000	1 ปี	1.ทำให้มีความสะดวกในการเดินทางนำส่งเด็กไปโรงพยาบาลมากขึ้น	กองการศึกษา
12	โครงการจัดกิจกรรมวันขึ้นปีใหม่ไทยและกิจกรรมจัดงานวันเด็กแห่งชาติ	1.เพื่อเสริมสร้างความสามัคคีในหมู่คณะ 2.เพื่อให้เด็กได้เกิดการพัฒนาทางจิตใจ สังคมและสติปัญญา	จำนวน 2 ครั้ง ต้นหยงลูโละ	100,000	100,000	100,000	100,000	100,000	2 ครั้ง	1.เพื่อเสริมสร้างความสามัคคีในหมู่คณะ 2.เพื่อให้เด็กได้เกิดการพัฒนาทางจิตใจ สังคมและสติปัญญา	กองการศึกษา

รายละเอียดโครงการพัฒนา
แผนพัฒนาท้องถิ่น (พ.ศ. 2561 - 2565)
องค์การบริหารส่วนตำบลต้นหยงลูโละ

ก. ยุทธศาสตร์จังหวัดที่ 2 การพัฒนาสังคม ชุมชน ที่น่าอยู่ และทรัพยากรธรรมชาติอุดมสมบูรณ์อย่างยั่งยืน

ข. ยุทธศาสตร์การพัฒนาของ อปท. ในเขตจังหวัดที่ 4 การพัฒนาด้านสังคมและความมั่นคง

2.ยุทธศาสตร์ การพัฒนาด้านการศึกษา ศาสนา ประเพณี วัฒนธรรมและภูมิปัญญาท้องถิ่น

2.1 แผนงาน_ การศึกษา

ที่	โครงการ	วัตถุประสงค์	เป้าหมาย ผลผลิตของโครงการ	งบประมาณและที่มา					ตัวชี้วัด KPI	ผลลัพธ์ที่คาดว่าจะได้รับ	หน่วยงานที่รับผิดชอบ
				2561 (บาท)	2562 (บาท)	2563 (บาท)	2564 (บาท)	2565 (บาท)			
13	โครงการเปิดโลกทัศน์ การเรียนรู้นอกสถานที่	1.เพื่อส่งเสริมให้เด็กเรียนรู้ นวัตกรรมจากแหล่งเรียนรู้ นอกสถานที่	จำนวน 1 ครั้ง	50,000	100,000	100,000	100,000	100,000	1 ครั้ง	1.ทำให้ส่งเสริมให้เด็กเรียนรู้ นวัตกรรมจากแหล่งเรียนรู้ นอกสถานที่	กองการศึกษา
14	โครงการประชุมผู้ปกครอง ศูนย์พัฒนาเด็กเล็ก	1.เพื่อสร้างความสัมพันธ์อันดี ระหว่างผู้ปกครองและครู 2.เพื่อเปิดโอกาสให้ผู้ปกครองพบ ปะและปรึกษาคุณครู	จำนวน 1 โครงการ	50,000	50,000	50,000	50,000	50,000	1 โครงการ	1.เพื่อสร้างความสัมพันธ์อันดี ระหว่างผู้ปกครองและครู 2.เพื่อเปิดโอกาสให้ผู้ปกครอง พบปะและปรึกษาคุณครู	กองการศึกษา

รายละเอียดโครงการพัฒนา

2.2 แผนพัฒนาท้องถิ่น (พ.ศ. 2561 - 2565)

องค์การบริหารส่วนตำบลต้นหยงลูโละ

ก. ยุทธศาสตร์จังหวัดที่ 2 การพัฒนาสังคม ชุมชน ที่น่าอยู่ และทรัพยากรธรรมชาติอุดมสมบูรณ์อย่างยั่งยืน

ข. ยุทธศาสตร์การพัฒนาของ อปท. ในเขตจังหวัดที่ 4 การพัฒนาด้านสังคมและความมั่นคง

2.ยุทธศาสตร์ การพัฒนาด้านการศึกษา ศาสนา ประเพณี วัฒนธรรมและภูมิปัญญาท้องถิ่น

2.1 แผนงาน_ การศึกษา ,

ที่	โครงการ	วัตถุประสงค์	เป้าหมาย ผลผลิตของโครงการ	งบประมาณและที่มา					ตัวชี้วัด KPI	ผลลัพธ์ที่คาดว่าจะได้รับ	หน่วยงานที่รับผิดชอบ
				2561 (บาท)	2562 (บาท)	2563 (บาท)	2564 (บาท)	2565 (บาท)			
15	โครงการฝึกอบรมและพัฒนาบุคลากรกองการศึกษา	1.เพื่อให้ครูผู้ดูแลเด็กได้พัฒนาองค์ความรู้ในการเรียนการสอน	จำนวน 1 ครั้ง	100,000	100,000	100,000	100,000	100,000	1 ครั้ง	1.ทำให้เพิ่มความรู้และได้ประสบการณ์มากยิ่งขึ้น	กองการศึกษา
16	โครงการแข่งกีฬาสาธิตสัมพันธ์ครอบครัวศูนย์พัฒนาเด็กเล็ก	1. เพื่อสุขภาพที่แข็งแรง 2. เพื่อให้เด็กทุกคนได้เห็นความสำคัญของการออกกำลังกาย 3. เพื่อต้องการเชื่อมความสัมพันธ์ระหว่างศูนย์เด็กเล็กกับผู้ปกครองที่ตนเองได้	จำนวน 1 ครั้ง ต้นหยงลูโละ	30,000	30,000	50,000	50,000	50,000	1 ครั้ง	1.ทำให้สุขภาพที่แข็งแรง 2.ทำให้เด็กทุกคนได้เห็นความสำคัญของการออกกำลังกาย 3.ทำให้ต้องการเชื่อมความสัมพันธ์ระหว่างศูนย์เด็กเล็กกับผู้ปกครองที่ตนเองได้	กองการศึกษา

รายละเอียดโครงการพัฒนา
แผนพัฒนาท้องถิ่น (พ.ศ. 2561 - 2565)
องค์การบริหารส่วนตำบลต้นหยงลูโละ

ก. ยุทธศาสตร์จังหวัดที่ 2 การพัฒนาสังคม ชุมชน ที่น่าอยู่ และทรัพยากรธรรมชาติอุดมสมบูรณ์อย่างยั่งยืน

ข. ยุทธศาสตร์การพัฒนาของ อปท. ในเขตจังหวัดที่ 4 การพัฒนาด้านสังคมและความมั่นคง

2.ยุทธศาสตร์ การพัฒนาด้านการศึกษา ศาสนา ประเพณี วัฒนธรรมและภูมิปัญญาท้องถิ่น

2.1 แผนงาน_ การศึกษา

ที่	โครงการ	วัตถุประสงค์	เป้าหมาย ผลผลิตของโครงการ	งบประมาณและที่มา					ตัวชี้วัด KPI	ผลลัพธ์ที่คาดว่าจะได้รับ	หน่วยงานที่รับผิดชอบ
				2561 (บาท)	2562 (บาท)	2563 (บาท)	2564 (บาท)	2565 (บาท)			
17	โครงการสนับสนุนจัดซื้อสื่อการเรียนการสอนให้กับศูนย์พัฒนาเด็กเล็ก	1. เพื่อพัฒนาให้นักเรียนทั้งทางด้านร่างกาย จิตใจ 2. เพื่อพัฒนาองค์ความรู้ในการเรียนการสอน	จำนวน 1 ครั้ง	-	-	300,000	300,000	300,000	1 ครั้ง	1.ทำให้พัฒนาให้นักเรียนทั้งทางด้านร่างกาย จิตใจ 2. เพื่อพัฒนาองค์ความรู้ในการเรียนการสอน	กองการศึกษา
18	โครงการก่อสร้างหอกระจายข่าวหรือเสียงตามสาย	1. เพื่อให้มีเครื่องมือของรัฐที่จะเข้าถึงประชาชนได้ดีและทั่วถึง	จำนวน 1 ครั้ง	-	-	100,000	100,000	100,000	1 ครั้ง	1.ทำให้มีเครื่องมือของรัฐที่จะเข้าถึงประชาชนได้ดีและทั่วถึง	กองการศึกษา
19	โครงการเยี่ยมบ้าน	1. ให้ผู้ปกครองและผู้ดูแลเด็กดีพบปะและทำความรู้จักซึ่งกัน 2. เพื่อแลกเปลี่ยนความคิด	จำนวน 1 โครงการ	-	2,000	2,000	2,000	2,000	1 โครงการ	1. ให้ผู้ปกครองและผู้ดูแลเด็กดีพบปะและทำความรู้จักซึ่งกัน 2. เป็นการแลกเปลี่ยนความคิด	กองการศึกษา

รายละเอียดโครงการพัฒนา
แผนพัฒนาท้องถิ่น (พ.ศ. 2561 - 2565)
องค์การบริหารส่วนตำบลต้นหยงดูโละ

ก. ยุทธศาสตร์จังหวัดที่ 2 การพัฒนาสังคม ชุมชน ที่น่าอยู่ และทรัพยากรธรรมชาติอุดมสมบูรณ์อย่างยั่งยืน

ข. ยุทธศาสตร์การพัฒนาของ อปท. ในเขตจังหวัดที่ 4 การพัฒนาด้านสังคมและความมั่นคง

2. ยุทธศาสตร์ การพัฒนาทางการศึกษา ศาสนา ประเพณี วัฒนธรรมและภูมิปัญญาท้องถิ่น

2.1 แผนงาน การศึกษา

ที่	โครงการ	วัตถุประสงค์	เป้าหมาย ผลผลิตของโครงการ	งบประมาณและที่มา					ตัวชี้วัด KPI	ผลลัพธ์ที่คาดว่าจะได้รับ	หน่วยงานที่รับผิดชอบ
				2561 (บาท)	2562 (บาท)	2563 (บาท)	2564 (บาท)	2565 (บาท)			
20	โครงการจัดซื้อหนังสือพิมพ์สนับสนุนศูนย์เรียนรู้ประจำหมู่บ้าน	1.เพื่อให้เยาวชนและประชาชนมีแหล่งศึกษาเรียนรู้เพิ่มมากขึ้น	จำนวน ที่ละ 1 ฉบับ/สัปดาห์	22,000	22,000	22,000	22,000	22,000	1 โครงการ	1.ทำให้เยาวชนและประชาชนมีแหล่งศึกษาเรียนรู้เพิ่มมากขึ้น	กองการศึกษา
21	โครงการวัสดุ อุปกรณ์ ครุภัณฑ์ การศึกษาเพื่อสนับสนุนศูนย์เด็กเล็ก	1.เพื่อเป็นการพัฒนาและสนับสนุนในด้านการศึกษาแก่เด็กเล็ก	จำนวน 1 ครั้ง	30,000	30,000	30,000	30,000	30,000	1 ครั้ง	1.ทำให้เกิดการพัฒนาในด้านการศึกษาให้แก่เด็กเล็ก	กองการศึกษา
22	โครงการพัฒนาและการใช้สื่อเทคโนโลยีเพื่อการศึกษา	1.เพื่อให้นักเรียนได้เรียนรู้และใช้คอมพิวเตอร์	จำนวน 6 เครื่อง	-	50,000	50,000	50,000	50,000	1 โครงการ	1.ทำให้นักเรียนได้เรียนรู้และใช้คอมพิวเตอร์	กองการศึกษา
23	โครงการบริหารสถานศึกษา	1.เพื่อสนับสนุนการจัดการเรียนการสอนของ สพด.สังกัด อบต.ต้นหยงดูโละ	1 โครงการ	-	1,500,000	1,500,000	1,500,000	1,500,000	1 ครั้ง/ปี	เพื่อให้ศูนย์พัฒนาเด็กเล็กมีการบริหารจัดการที่ดี	กองการศึกษา

รายละเอียดโครงการพัฒนา
แผนพัฒนาท้องถิ่น (พ.ศ. 2561 - 2565)
องค์การบริหารส่วนตำบลต้นหยงลูโละ

ก. ยุทธศาสตร์จังหวัดที่ 2 การพัฒนาสังคม ชุมชน ที่น่าอยู่ และทรัพยากรธรรมชาติอุดมสมบูรณ์อย่างยั่งยืน

ข. ยุทธศาสตร์การพัฒนาของ อปท. ในเขตจังหวัดที่ 4 การพัฒนาด้านสังคมและความมั่นคง

2.ยุทธศาสตร์ การพัฒนาด้านการศึกษา ศาสนา ประเพณี วัฒนธรรมและภูมิปัญญาท้องถิ่น

2.2 แผนงาน_ การศาสนา วัฒนธรรม และนันทนาการ

ที่	โครงการ	วัตถุประสงค์	เป้าหมาย ผลผลิตของโครงการ	งบประมาณและที่มา					ตัวชี้วัด KPI	ผลลัพธ์ที่คาดว่าจะได้รับ	หน่วยงานที่รับผิดชอบ
				2561 (บาท)	2562 (บาท)	2563 (บาท)	2564 (บาท)	2565 (บาท)			
1	โครงการอบรมมัคคุเทศน์น้อย หมู่ที่ 1-3	1.เพื่ออบรมให้ความรู้แก่นักเรียนเยาวชนในด้านการท่องเที่ยว	จำนวน 1 ครั้ง	100,000	100,000	100,000	100,000	100,000	1 ครั้ง	1.ทำให้ส่งเสริมการท่องเที่ยวในเขตพื้นที่	กองการศึกษา
2	โครงการวิชาการตาติกา	1.เพื่อสร้างทักษะให้เยาวชนทางด้านวิชาการ ศาสนา ให้ดียิ่งขึ้น	จำนวน 1 ครั้ง	-	-	50,000	50,000	50,000	1 ครั้ง	1.ทำให้สร้างทักษะให้เยาวชนทวิชาการ ศาสนา ให้ดียิ่งขึ้น	กองการศึกษา
3	โครงการมหกรรมตาติกา สัมพันธ์	1.เพื่อให้ให้นักเรียนและครูผู้สอนในโรงเรียนตาติกามีโอกาสแลกเปลี่ยนความรู้	จำนวน 1 ครั้ง	90,000	90,000	90,000	90,000	90,000	1 ครั้ง	1.เพื่อให้ให้นักเรียนและครูผู้สอนในโรงเรียนตาติกามีโอกาสแลกเปลี่ยนความรู้	กองการศึกษา

รายละเอียดโครงการพัฒนา
แผนพัฒนาท้องถิ่น (พ.ศ. 2561 - 2565)
องค์การบริหารส่วนตำบลต้นหยงลูโละ

ก. ยุทธศาสตร์จังหวัดที่ 2 การพัฒนาสังคม ชุมชน ที่น่าอยู่ และทรัพยากรธรรมชาติอุดมสมบูรณ์อย่างยั่งยืน

ข. ยุทธศาสตร์การพัฒนาของ อปท. ในเขตจังหวัดที่ 4 การพัฒนาด้านสังคมและความมั่นคง

2. ยุทธศาสตร์ การพัฒนาด้านการศึกษา ศาสนา ประเพณี วัฒนธรรมและภูมิปัญญาท้องถิ่น

2.2 แผนงาน การศาสนา วัฒนธรรม และนันทนาการ

ที่	โครงการ	วัตถุประสงค์	เป้าหมาย ผลผลิตของโครงการ	งบประมาณและที่มา					ตัวชี้วัด KPI	ผลลัพธ์ที่คาดว่าจะได้รับ	หน่วยงานที่รับผิดชอบ
				2561 (บาท)	2562 (บาท)	2563 (บาท)	2564 (บาท)	2565 (บาท)			
4	โครงการเล่าเรื่องกรือเซะ	1.เพื่อให้ประชาชนได้ทราบถึงความเป็นมาของมัสยิดกรือเซะ 2.เพื่อให้มีการอนุรักษ์แหล่งวัตถุโบราณที่อยู่ในพื้นที่ 3.เพื่อเป็นแหล่งท่องเที่ยวของตำบลจังหวัด และประเทศ	จำนวน 1 ครั้ง	-	50,000	50,000	50,000	50,000	1 ครั้ง	1.ทำให้ประชาชนสนใจความเป็นมาของมัสยิดกรือเซะ 2.ทำให้เกิดความรักความสามัคคีขึ้นในหมู่คณะ 3.ทำให้มีแหล่งท่องเที่ยวของตำบล	กองการศึกษา

รายละเอียดโครงการพัฒนา
แผนพัฒนาท้องถิ่น (พ.ศ. 2561 - 2565)
องค์การบริหารส่วนตำบลตันหยงลูโละ

ก. ยุทธศาสตร์จังหวัดที่ 2 การพัฒนาสังคม ชุมชน ที่น่าอยู่ และทรัพยากรธรรมชาติอุดมสมบูรณ์อย่างยั่งยืน

ข. ยุทธศาสตร์การพัฒนาของ อปท. ในเขตจังหวัดที่ 4 การพัฒนาด้านสังคมและความมั่นคง

2. ยุทธศาสตร์ การพัฒนาด้านการศึกษา ศาสนา ประเพณี วัฒนธรรมและภูมิปัญญาท้องถิ่น

2.2 แผนงาน การศาสนา วัฒนธรรม และนันทนาการ

ที่	โครงการ	วัตถุประสงค์	เป้าหมาย ผลผลิตของโครงการ	งบประมาณและที่มา					ตัวชี้วัด KPI	ผลลัพธ์ที่คาดว่าจะได้รับ	หน่วยงานที่รับผิดชอบ
				2561 (บาท)	2562 (บาท)	2563 (บาท)	2564 (บาท)	2565 (บาท)			
5	โครงการอบรมจริยธรรม อิสลามภาคฤดูร้อน	1.เพื่อให้เด็กใช้เวลาว่างให้เป็น ประโยชน์ 2.เพื่อให้เด็กรู้และเข้าใจในแนวทาง การดำเนินชีวิตที่ถูกต้องตามหลัก ศาสนาอิสลาม	จำนวน 1 ครั้ง	150,000	150,000	150,000	150,000	150,000	1 ครั้ง	1.ทำให้เด็กใช้เวลาว่างให้เป็น ประโยชน์ 2.ทำให้เด็กดำเนินชีวิตไปใน ทางที่ถูกต้อง	กองการศึกษา
6	โครงการอบรมและทัศนศึกษา ชีวิตให้แก่ผู้นำชุมชน เยาวชน และประชาชน	1.เพื่อเสริมสร้างประสบการณ์ชีวิต 2.เพื่อให้เข้าใจแนวทางการดำรง ชีวิตที่ถูกต้องตามหลักศาสนา	จำนวน 1 ครั้ง	50,000	240,000	240,000	240,000	240,000	1 โครงการ	1.ทำให้ดำเนินชีวิตไปในทางถูก ต้อง	กองการศึกษา

รายละเอียดโครงการพัฒนา
แผนพัฒนาท้องถิ่นสี่ปี (พ.ศ. 2561 - 2564)
องค์การบริหารส่วนตำบลตันหยงลูโละ

ก. ยุทธศาสตร์จังหวัดที่ 2 การพัฒนาสังคม ชุมชน ที่น่าอยู่ และทรัพยากรธรรมชาติอุดมสมบูรณ์อย่างยั่งยืน

ข. ยุทธศาสตร์การพัฒนาของ อปท. ในเขตจังหวัดที่ 4 การพัฒนาด้านสังคมและความมั่นคง

2. ยุทธศาสตร์ การพัฒนาทางการศึกษา ศาสนา ประเพณี วัฒนธรรมและภูมิปัญญาท้องถิ่น

2.2 แผนงาน การศาสนา วัฒนธรรม และนันทนาการ

ที่	โครงการ	วัตถุประสงค์	เป้าหมาย ผลผลิตของโครงการ	งบประมาณและที่มา					ตัวชี้วัด KPI	ผลลัพธ์ที่คาดว่าจะได้รับ	หน่วยงานที่รับผิดชอบ
				2561 (บาท)	2562 (บาท)	2563 (บาท)	2564 (บาท)	2565 (บาท)			
7	โครงการส่งเสริมงานศิลป์ ที่บ้านและภูมิปัญญาท้องถิ่น	1.เพื่อส่งเสริมให้รู้จักอนุรักษ์ ท้องถิ่น 2.เพื่อให้เยาวชน คนทั่วไปหัน มาสนใจถึงงานศิลป์ท้องถิ่น	จำนวน 1 ครั้ง	60,000	60,000	60,000	60,000	60,000	1 ครั้ง	1.เพื่อให้เกิดความรักห่วงแหน ถึงงานศิลป์ท้องถิ่นมากขึ้น	กองการศึกษา
8	โครงการจัดงานวันสำคัญทาง ศาสนา เช่นจัดงานวันฮารีรายอ อีดีลไฟตรีและอีดีลอิฐฮา ฯลฯ	1.เพื่อส่งเสริมให้ประชาชนหัน มาสนใจถึงประเพณี วัฒนธรรม ท้องถิ่นมากยิ่งขึ้น	ตามอบต.กำหนด	90,000	90,000	90,000	90,000	90,000	1 โครงการ	1. ทำให้ประชาชนสนใจ ประเพณีวัฒนธรรมของบรรพ บุรุษมากขึ้น	กองการศึกษา

รายละเอียดโครงการพัฒนา
แผนพัฒนาท้องถิ่น (พ.ศ. 2561 - 2565)
องค์การบริหารส่วนตำบลต้นหยงลูโละ

87

แบบ ผ.02

ก. ยุทธศาสตร์จังหวัดที่ 2 การพัฒนาสังคม ชุมชน ที่น่าอยู่ และทรัพยากรธรรมชาติอุดมสมบูรณ์อย่างยั่งยืน

ข. ยุทธศาสตร์การพัฒนาของ อปท. ในเขตจังหวัดที่ 4 การพัฒนาด้านสังคมและความมั่นคง

2. ยุทธศาสตร์ การพัฒนาทางการศึกษา ศาสนา ประเพณี วัฒนธรรมและภูมิปัญญาท้องถิ่น

2.2 แผนงาน การศาสนา วัฒนธรรม และนันทนาการ

ที่	โครงการ	วัตถุประสงค์	เป้าหมาย ผลผลิตของโครงการ	งบประมาณและที่มา					ตัวชี้วัด KPI	ผลลัพธ์ที่คาดว่าจะได้รับ	หน่วยงานที่รับผิดชอบ
				2561 (บาท)	2562 (บาท)	2563 (บาท)	2564 (บาท)	2565 (บาท)			
9	โครงการกิจกรรมออชรูอัมพันซ์ พื้นบ้านและภูมิปัญญาท้องถิ่น	1. เพื่อส่งเสริมให้ประชาชนหัน มาสนใจถึงประเพณี วัฒนธรรม ท้องถิ่นมากยิ่งขึ้น	จำนวน 1 ครั้ง	60,000	60,000	60,000	60,000	60,000	1 ครั้ง	1. เพื่อส่งเสริมให้ประชาชน หันมาสนใจถึงประเพณี วัฒนธรรมท้องถิ่นมากยิ่งขึ้น	กองการศึกษา
10	โครงการกิจกรรมเมล็ด	1. เพื่อส่งเสริมให้ประชาชนหันมาสนใจถึงประเพณี วัฒนธรรม ท้องถิ่น ยิ่งขึ้น	จำนวน 1 ครั้ง	60,000	60,000	60,000	60,000	60,000	1 ครั้ง	1. ทำให้ประชาชนสนใจประเพณี วัฒนธรรม	กองการศึกษา
11	โครงการพหุวัฒนธรรมจังหวัด ปัตตานี	1. เพื่อส่งเสริม ประเพณี และ วัฒนธรรมท้องถิ่น	จำนวน 1 ครั้ง	100,000	100,000	100,000	100,000	100,000	1 ครั้ง	1. ทำให้ประชาชน หันมาสนใจถึงประเพณี วัฒนธรรมท้องถิ่นมากยิ่งขึ้น	กองการศึกษา
12	โครงการรอมฎอนสัมพันธ์	1. เพื่อส่งเสริม ประเพณี และ วัฒนธรรมท้องถิ่น	จำนวน 1 โครงการ	-	-	100,000	100,000	100,000	1 ครั้ง	1. ทำให้ประชาชน หันมาสนใจถึงประเพณี วัฒนธรรมท้องถิ่นมากยิ่งขึ้น	กองการศึกษา

รายละเอียดโครงการพัฒนา
แผนพัฒนาท้องถิ่น (พ.ศ. 2561 - 2565)
องค์การบริหารส่วนตำบลต้นหยงดูโละ

แบบ ผ.02

ก. ยุทธศาสตร์จังหวัดที่ 2 การพัฒนาสังคม ชุมชน ที่น่าอยู่ และทรัพยากรธรรมชาติอุดมสมบูรณ์อย่างยั่งยืน

ข. ยุทธศาสตร์การพัฒนาของ อปท. ในเขตจังหวัดที่ 4 การพัฒนาด้านสังคมและความมั่นคง

2. ยุทธศาสตร์ การพัฒนาด้านการศึกษา ศาสนา ประเพณี วัฒนธรรมและภูมิปัญญาท้องถิ่น

2.3 แผนงาน สาธารณสุข

ที่	โครงการ	วัตถุประสงค์	เป้าหมาย (ผลผลิตของโครงการ)	งบประมาณและที่มา					ตัวชี้วัด KPI	ผลลัพธ์ที่คาดว่าจะได้รับ	หน่วยงานที่รับผิดชอบ
				2561 (บาท)	2562 (บาท)	2563 (บาท)	2564 (บาท)	2565 (บาท)			
1	โครงการคลิปปลายอวัยวะเพศชาย	1. เพื่อส่งเสริมประเพณี และวัฒนธรรมท้องถิ่น	จำนวน 1 ครั้ง	60,000	60,000	60,000	60,000	60,000	1 ครั้ง	1. ทำให้ประชาชนหันมาสนใจประเพณีวัฒนธรรมท้องถิ่นยิ่งขึ้น	สาธารณสุข

รายละเอียดโครงการพัฒนา
แผนพัฒนาท้องถิ่น (พ.ศ. 2561 - 2565)
องค์การบริหารส่วนตำบลต้นหยงลูโละ

ก. ยุทธศาสตร์จังหวัดที่ 2 การพัฒนาสังคม ชุมชน ที่น่าอยู่ และทรัพยากรธรรมชาติอุดมสมบูรณ์อย่างยั่งยืน

ข. ยุทธศาสตร์การพัฒนาของ อปท. ในเขตจังหวัดที่ 3 การพัฒนาด้านทรัพยากรธรรมชาติและสิ่งแวดล้อม

3. ยุทธศาสตร์ ด้านการจัดการทรัพยากรธรรมชาติและสิ่งแวดล้อม

3.1 แผนงาน สาธารณสุข

แบบ ผ.02

ที่	โครงการ	วัตถุประสงค์	เป้าหมาย ผลผลิตของโครงการ	งบประมาณและที่มา					ตัวชี้วัด KPI	ผลลัพธ์ที่คาดว่าจะได้รับ	หน่วยงานที่รับผิดชอบ
				2561 (บาท)	2562 (บาท)	2563 (บาท)	2564 (บาท)	2565 (บาท)			
1	โครงการจัดอบรมประชาชนเกี่ยวกับเรื่องการรักษาสิ่งแวดล้อม หมู่ที่ 1-3	1. เพื่อให้ประชาชนได้เข้าใจเกี่ยวกับการดูแลสิ่งแวดล้อมในชุมชน	จำนวน 1 ครั้ง	20,000.-	20,000.-	20,000.-	20,000.-	20,000.-	1 ครั้ง	1. ทำให้ประชาชนมีส่วนร่วมในการดูแลสิ่งแวดล้อมภายในชุมชนมากขึ้น	กองสาธารณสุขฯ
2	โครงการกิจกรรมรณรงค์ทำความสะอาดตำบล	1. เพื่อให้ประชาชนมีจิตสำนึกและตระหนักถึงความสำคัญของความสะอาด	จำนวน 6 ครั้ง	90,000.-	90,000.-	90,000.-	90,000.-	90,000.-	6 ครั้ง	1. เพื่อให้ประชาชนมีจิตสำนึกและตระหนักถึงความสำคัญของความสะอาด	กองสาธารณสุขฯ
3	โครงการบริหารจัดการขยะภายใต้กิจกรรม 3 RS	1. เพื่อให้ประชาชนมีความรู้ความเข้าใจและตระหนักถึงความสำคัญในเรื่องการจัดการขยะ	จำนวน 6 ครั้ง	-	50,000	50,000	50,000	50,000	10ครั้ง/ปี	1. ทำให้ประชาชนมีความรู้ความเข้าใจและตระหนักถึงความสำคัญในเรื่องการจัดการขยะ	กองสาธารณสุขฯ

รายละเอียดโครงการพัฒนา
แผนพัฒนาท้องถิ่น (พ.ศ. 2561 - 2565)
องค์การบริหารส่วนตำบลต้นหยงลูโละ

ก. ยุทธศาสตร์จังหวัดที่ 2 การพัฒนาสังคม ชุมชน ที่น่าอยู่ และทรัพยากรธรรมชาติอุดมสมบูรณ์อย่างยั่งยืน

ข. ยุทธศาสตร์การพัฒนาของ อปท. ในเขตจังหวัดที่ 3 การพัฒนาด้านทรัพยากรธรรมชาติและสิ่งแวดล้อม

3. ยุทธศาสตร์ ด้านการจัดการทรัพยากรธรรมชาติและสิ่งแวดล้อม

3.1 แผนงาน สาธารณสุข

แบบ ผ.02

ที่	โครงการ	วัตถุประสงค์	เป้าหมาย ผลผลิตของโครงการ	งบประมาณและที่มา					ตัวชี้วัด KPI	ผลลัพธ์ที่คาดว่าจะได้รับ	หน่วยงานที่รับผิดชอบ
				2561 (บาท)	2562 (บาท)	2563 (บาท)	2564 (บาท)	2565 (บาท)			
4	โครงการสนับสนุนจูลินทรีย์ ในน้ำ	1.เพื่อให้ประชาชนมีจิตสำนึกและ ตระหนักถึงความสำคัญของความ สะอาดและบำบัดน้ำเสีย	ตำบลต้นหยงลูโละ	20,000	20,000	20,000	20,000	20,000	1 ครั้ง	1.ทำให้ประชาชนมีจิตสำนึกแ ดกองสาธารณสุขฯ ตระหนักถึงความสำคัญของ ความสะอาดและบำบัดน้ำเสีย	
5	จัดกิจกรรมปลูกป่าชายเลน หมู่ที่ 1-2	1.เพื่อให้ประชาชนมีจิตสำนึกและ ตระหนักถึงความสำคัญของ ทรัพยากรธรรมชาติและสิ่งแวดล้อม และช่วยกันอนุรักษ์	จำนวน2 หมู่บ้าน	30,000	30,000	30,000	30,000	30,000	1 ครั้ง	1.ทำให้ประชาชนมีจิตสำนึกแ ดกองสาธารณสุขฯ ตระหนักถึงความสำคัญของ ทรัพยากรธรรมชาติและสิ่งแวดล้อม และช่วยกันอนุรักษ์	
6	โครงการวางป่าริมถนน ทั้ง 3 หมู่บ้าน	1.เพื่อลดปัญหาสิ่งแวดล้อมเป็น พิษ 2.เพื่อให้ภูมิทัศน์น่ามอง	จำนวน 1 ครั้ง	60,000	60,000	60,000	60,000	60,000	1 โครงการ	1.ทำให้ลดปัญหาสิ่งแวดล้อม เป็นพิษ 2.ทำให้ภูมิทัศน์น่ามอง	กองสาธารณสุขฯ

รายละเอียดโครงการพัฒนา

91

แผนพัฒนาท้องถิ่น (พ.ศ. 2561 - 2565)

องค์การบริหารส่วนตำบลต้นยางลูโละ

ก. ยุทธศาสตร์จังหวัดที่ 2 การพัฒนาสังคม ชุมชน ที่น่าอยู่ และทรัพยากรธรรมชาติอุดมสมบูรณ์อย่างยั่งยืน

ข. ยุทธศาสตร์การพัฒนาของ อปท. ในเขตจังหวัดที่ 3 ด้านการจัดการทรัพยากรธรรมชาติและสิ่งแวดล้อม

3. ยุทธศาสตร์ ด้านการจัดการทรัพยากรธรรมชาติและสิ่งแวดล้อม

3.1 แผนงาน สาธารณสุข

แบบ ผ.02

ที่	โครงการ	วัตถุประสงค์	เป้าหมาย ผลผลิตของโครงการ	งบประมาณและที่มา					ตัวชี้วัด KPI	ผลลัพธ์ที่คาดว่าจะได้รับ	หน่วยงานที่รับผิดชอบ
				2561 (บาท)	2562 (บาท)	2563 (บาท)	2564 (บาท)	2565 (บาท)			
7	โครงการลอกคูระบายน้ำ กำจัดเศษขยะ และวัชพืช	1.เพื่อกำจัดเศษขยะและวัชพืช ในคูระบายน้ำ แม่น้ำลำคลอง ให้สะอาด 2.เพื่อให้น้ำไหลสะดวก ป้องกัน การเกิดอุทกภัย	ตำบลต้นยางลูโละ	-	100,000	100,000	100,000	100,000	5 ครั้ง/ปี	1. ทำให้คูระบายน้ำ และแม่น้ำ ลำคลองสะอาด 2.ทำให้น้ำไหลสะดวก ป้องกัน การเกิดอุทกภัย	กองสาธารณสุขฯ
8	โครงการอบรมสร้างจิตสำนึก ให้ประชาชนเกี่ยวกับการรักษา ทรัพยากรธรรมชาติและสิ่ง แวดล้อม	1.เพื่อให้ประชาชนมีความรู้ความ เข้าใจและสร้างจิตสำนึกในการ ดูแลและรักษาทรัพยากรธรรมชาติและ สิ่งแวดล้อม	เยาวชน/ประชาชน ในตำบลต้นยางลูโละ	-	40,000	40,000	40,000	40,000	5 ครั้ง/ปี	1.ทำให้ประชาชนมีความรู้ความ เข้าใจและสร้างจิตสำนึกในการ ดูแลและรักษาทรัพยากรและ สิ่งแวดล้อม	กองสาธารณสุขฯ
9	โครงการก่อสร้างและปรับปรุง สถานที่ที่ทิ้งขยะ หมู่ที่ 1-3	1.เพื่อความสะอาดและเป็นระเบียบ ของหมู่บ้าน	จำนวน 3 แห่ง	500,000	-	1,000,000	1,000,000	1,000,000	3 แห่ง	1.ทำให้ชุมชนมีความเป็นระเบียบ สะอาด	กองสาธารณสุขฯ

รายละเอียดโครงการพัฒนา
แผนพัฒนาท้องถิ่น (พ.ศ. 2561 - 2565)
องค์การบริหารส่วนตำบลต้นหยงลูโละ

ก. ยุทธศาสตร์จังหวัดที่ 2 การพัฒนาสังคม ชุมชน ที่น่าอยู่ และทรัพยากรธรรมชาติอุดมสมบูรณ์อย่างยั่งยืน

แบบ ผ.02

ข. ยุทธศาสตร์การพัฒนาของ อปท. ในเขตจังหวัดที่ 3 การพัฒนาด้านทรัพยากรธรรมชาติและสิ่งแวดล้อม

3. ยุทธศาสตร์ ด้านการจัดการทรัพยากรธรรมชาติและสิ่งแวดล้อม

3.2 แผนงาน_กหะและชุมชน

ที่	โครงการ	วัตถุประสงค์	เป้าหมาย ผลผลิตของโครงการ	งบประมาณและที่มา					ตัวชี้วัด KPI	ผลลัพธ์ที่คาดว่าจะได้รับ	หน่วยงานที่รับผิดชอบ
				2561 (บาท)	2562 (บาท)	2563 (บาท)	2564 (บาท)	2565 (บาท)			
1	จัดทำชมรมประดูทางเข้าหมู่บ้าน หมู่ที่ 1-3	1.เพื่อให้หมู่บ้านมีความเป็นระเบียบ	หมู่ที่ 1-3	-	-	450,000	450,000	-	1 ครั้ง	1.ทำให้หมู่บ้านมีความเป็นระเบียบเรียบร้อย	กองช่าง
2	โครงการปรับปรุงภูมิทัศน์ในตำบลต้นหยงลูโละ	1.เพื่อให้ภูมิทัศน์น่ามองและเป็นระเบียบเรียบร้อย	จำนวน 1 ครั้ง	60,000	60,000	60,000	60,000	60,000	1 ครั้ง	2.ทำให้ภูมิทัศน์น่ามองและเป็นระเบียบเรียบร้อย	กองช่าง
3	โครงการขุดลอกบริเวณชายฝั่งทะเล	1.เพื่อเป็นการอนุรักษ์ทรัพยากรสัตว์น้ำและเป็นการส่งเสริมการท่องเที่ยว	ขุดลอกชายฝั่งทะเลตลอด หมู่ที่ 1-หมู่ที่ 2	-	10,000,000	10,000,000	-	-	1 โครงการ	1.ทำให้มีการอนุรักษ์ทรัพยากรสัตว์น้ำและการส่งเสริมการท่องเที่ยวตำบลต้นหยงลูโละต่อไป	กองช่าง

**รายละเอียดโครงการพัฒนา
แผนพัฒนาท้องถิ่น (พ.ศ. 2561 - 2565)
องค์การบริหารส่วนตำบลตันหยงลูโล๊ะ**

ก. ยุทธศาสตร์จังหวัดที่ 2 การพัฒนาสังคม ชุมชน ที่น่าอยู่ และทรัพยากรธรรมชาติอุดมสมบูรณ์อย่างยั่งยืน

ข. ยุทธศาสตร์การพัฒนาของ อปท. ในเขตจังหวัดที่ 3 การพัฒนาด้านทรัพยากรธรรมชาติและสิ่งแวดล้อม

3. ยุทธศาสตร์ ด้านการจัดการทรัพยากรธรรมชาติและสิ่งแวดล้อม

3.2 แผนงาน เเคหะและชุมชน

แบบ ผ.02

ที่	โครงการ	วัตถุประสงค์	เป้าหมาย ผลผลิตของโครงการ	งบประมาณและที่มา					ตัวชี้วัด KPI	ผลลัพธ์ที่คาดว่าจะได้รับ	หน่วยงานที่รับผิดชอบ
				2561 (บาท)	2562 (บาท)	2563 (บาท)	2564 (บาท)	2565 (บาท)			
4	โครงการพัฒนาปากอ่าวเพื่อการท่องเที่ยว	1.เพื่อให้ประชาชนมีจิตสำนึกและตระหนักถึงความสำคัญของทรัพยากรในอ่าว	ต.ตันหยงลูโล๊ะ	-	-	200,000	-	-	1 โครงการ	1.ทำให้ประชาชนมีจิตสำนึกและตระหนักถึงความสำคัญของทรัพยากรในอ่าว	กองช่าง
5	โครงการจัดซื้อชุดโต๊ะเก้าอี้หินอ่อนวางบริเวณที่สาธารณะในตำบล	1.เพื่อให้มีที่พักผ่อนหย่อนใจ 2.เพื่อให้ประชาชนในตำบลมีที่นั่งชมวิวน้ำมัสยิด	จำนวน 1 ครั้ง	-	-	-	30,000	30,000	1 โครงการ	1.ทำให้มีที่พักผ่อนหย่อนใจ 2.ทำให้ประชาชนในตำบลมีที่นั่งชมวิวน้ำมัสยิด	กองช่าง
6	โครงการกั้นดั่งกันน้ำทะเลกัดเซาะ	1.เพื่อรักษาพื้นที่ไว้ไม่ให้ถูกน้ำทะเลกัดเซาะ	ต.ตันหยงลูโล๊ะ	-	-	3,000,000	3,000,000	3,000,000	1 โครงการ	1.สามารถรักษาพื้นที่ไว้ไม่ให้ถูกน้ำทะเลกัดเซาะ	กองช่าง

รายละเอียดโครงการพัฒนา
แผนพัฒนาท้องถิ่น (พ.ศ. 2561 - 2565)
องค์การบริหารส่วนตำบลต้นหยงลูโละ

ก.ยุทธศาสตร์จังหวัดที่ 2 การพัฒนาสังคม ชุมชน ที่น่าอยู่ และทรัพยากรธรรมชาติอุดมสมบูรณ์อย่างยั่งยืน

ข. ยุทธศาสตร์การพัฒนาของ อปท. ในเขตจังหวัดที่ 4 การพัฒนาด้านสังคมและความมั่นคง

4. ยุทธศาสตร์ ด้านสังคมและการพัฒนาคุณภาพชีวิต

4.1 แผนงาน สาธารณสุข

แบบ ผ.02

ที่	โครงการ	วัตถุประสงค์	เป้าหมาย ผลผลิตของโครงการ	งบประมาณและที่มา					ตัวชี้วัด KPI	ผลลัพธ์ที่คาดว่าจะได้รับ	หน่วยงานที่รับผิดชอบ
				2561 (บาท)	2562 (บาท)	2563 (บาท)	2564 (บาท)	2565 (บาท)			
1	โครงการจัดฝึกอบรมให้ความรู้ผู้ปกครองและเด็กในวัยเรียน เพื่อป้องกันการแพร่ระบาดของยาเสพติด และโรคเอดส์ หมู่ที่ 1-3	1. เพื่อให้ผู้ปกครองและเด็กทราบถึงพิษภัยของยาเสพติด และโรคติดต่อต่างๆ 2. เพื่อให้สถาบันครอบครัวเกิดความรักเอาใจใส่ดูแลบุตรหลานมากยิ่งขึ้น	ประชาชนใน ต.ต้นหยงลูโละ	50,000	50,000	50,000	50,000	50,000	1 โครงการ	1. ทำให้สถาบันครอบครัวเกิดความรักเอาใจใส่ดูแลบุตรหลานมากขึ้น 2. ทำให้ผู้ปกครองมีความเข้าใจถึงพิษภัยของยาเสพติดมากขึ้น	กองสาธารณสุขฯ
2	โครงการอบรมอาสาสมัครผู้ดูแลผู้ป่วยติดเตียง	1. เพื่อให้กลุ่มเป้าหมายมีความรู้ด้านสุขภาพอนามัย และการดูแลผู้ป่วยติดเตียง	ตำบลต้นหยงลูโละ	-	-	120,000	120,000	120,000	1 โครงการ	1. ทำให้กลุ่มเป้าหมายมีความรู้ด้านสุขภาพอนามัย และการดูแลผู้ป่วยติดเตียง	กองสาธารณสุขฯ

**รายละเอียดโครงการพัฒนา
แผนพัฒนาท้องถิ่น (พ.ศ. 2561 - 2565)
องค์การบริหารส่วนตำบลต้นหยงลูโละ**

ก.ยุทธศาสตร์จังหวัดที่ 2 การพัฒนาสังคม ชุมชน ที่น่าอยู่ และทรัพยากรธรรมชาติอุดมสมบูรณ์อย่างยั่งยืน

ข. ยุทธศาสตร์การพัฒนาของ อปท. ในเขตจังหวัดที่ 4 การพัฒนาด้านสังคมและความมั่นคง

แบบ ผ.02

4. ยุทธศาสตร์ ด้านสังคมและการพัฒนาคุณภาพชีวิต

4.1 แผนงาน สาธารณสุข

ที่	โครงการ	วัตถุประสงค์	เป้าหมาย ผลผลิตของโครงการ	งบประมาณและที่มา					ตัวชี้วัด KPI	ผลลัพธ์ที่คาดว่าจะได้รับ	หน่วยงานที่รับผิดชอบ
				2561 (บาท)	2562 (บาท)	2563 (บาท)	2564 (บาท)	2565 (บาท)			
3	โครงการป้องกันและควบคุมโรคติดต่อและโรคไม่ติดต่อ	1.เพื่อส่งเสริมให้ประชาชนมีความรู้ ความเข้าใจ ในด้านการป้องกันควบคุมโรคติดต่อและโรคไม่ติดต่อ	ประชาชน ต.ต้นหยงลูโละ	-	100,000	100,000	100,000	100,000	10 ครั้ง/ปี	1.ทำให้ประชาชนมีความรู้ ความเข้าใจ ในด้านการป้องกันควบคุมโรคติดต่อและโรคไม่ติดต่อ	กองสาธารณสุขฯ
4	โครงการศูนย์เด็กเล็ก โรงเรียน ตาติกา และมัธยม ส่งเสริมสุขภาพ	1.เพื่อพัฒนาศักยภาพบุคลากรในศูนย์เด็กเล็ก ตาติกา /มัธยม ให้มีความรู้ความเข้าใจในด้านการป้องกันและดูแลสุขภาพ	เด็ก/ประชาชน ต.ต้นหยงลูโละ	-	50,000	50,000	50,000	50,000	5 ครั้ง/ปี	1.บุคลากรในศูนย์เด็กเล็ก โรงเรียนตาติกา /มัธยม ให้มีความรู้ความเข้าใจในด้านการป้องกันและดูแลสุขภาพ	กองสาธารณสุขฯ

**รายละเอียดโครงการพัฒนา
แผนพัฒนาท้องถิ่น (พ.ศ. 2561 - 2565)
องค์การบริหารส่วนตำบลต้นหยงลูโละ**

ก.ยุทธศาสตร์จังหวัดที่ 2 การพัฒนาสังคม ชุมชน ที่น่าอยู่ และทรัพยากรธรรมชาติอุดมสมบูรณ์อย่างยั่งยืน

ข. ยุทธศาสตร์การพัฒนาของ อปท. ในเขตจังหวัดที่ 4 การพัฒนาด้านสังคมและความมั่นคง

แบบ ผ.02

4. ยุทธศาสตร์ ด้านสังคมและการพัฒนาคุณภาพชีวิต

4.1 แผนงาน สาธารณสุข

ที่	โครงการ	วัตถุประสงค์	เป้าหมาย ผลผลิตของโครงการ	งบประมาณและที่มา					ตัวชี้วัด KPI	ผลลัพธ์ที่คาดว่าจะได้รับ	หน่วยงานที่รับผิดชอบ
				2561 (บาท)	2562 (บาท)	2563 (บาท)	2564 (บาท)	2565 (บาท)			
5	โครงการอาหารปลอดภัย	1.เพื่อให้ร้านอาหาร แผงลอย ร้านค้า และตลาดสด จำหน่าย อาหารที่ได้มาตรฐาน ปลอดภัย	ร้านอาหาร แผงลอย ร้านชำ และตลาดสดใน ต.ต้นหยงลูโละ	-	-	50,000	50,000	50,000	1 โครงการ	1.ประชาชนในพื้นที่บริโภค อาหารจากร้านอาหาร/แผง ลอยที่สะอาดและปลอดภัย	กองสาธารณสุขฯ
6	โครงการสนับสนุนผู้ยา และยาสามัญประจำบ้าน แก่ราษฎรในตำบล	1.เพื่อให้ประชาชนในตำบลมี คุณภาพชีวิตที่ดี	จำนวน 1 ครั้ง	-	-	100,000	100,000	100,000	1 ครั้ง	1.ทำให้ประชาชนในตำบลมี คุณภาพชีวิตที่ดี	กองสาธารณสุขฯ
7	โครงการให้ความรู้เรื่องความดัน และเบาหวาน หมู่ที่ 1-3	1.เพื่อให้ผู้สูงอายุมีความรู้เรื่อง ความดันและเบาหวาน	จำนวน 1 ครั้ง	15,000	15,000	15,000	15,000	15,000	1 ครั้ง	1.ทำให้ผู้สูงอายุมีความรู้เรื่อง ความดันและเบาหวาน	กองสาธารณสุขฯ

**รายละเอียดโครงการพัฒนา
แผนพัฒนาท้องถิ่น (พ.ศ. 2561 - 2565)
องค์การบริหารส่วนตำบลต้นหยงจุโละ**

ก.ยุทธศาสตร์จังหวัดที่ 2 การพัฒนาสังคม ชุมชน ที่น่าอยู่ และทรัพยากรธรรมชาติอุดมสมบูรณ์อย่างยั่งยืน

ข. ยุทธศาสตร์การพัฒนาของ อปท. ในเขตจังหวัดที่ 4 การพัฒนาด้านสังคมและความมั่นคง

4. ยุทธศาสตร์ ด้านสังคมและการพัฒนาคุณภาพชีวิต

4.2 แผนงาน งบกลาง

แบบ ผ.02

ที่	โครงการ	วัตถุประสงค์	เป้าหมาย ผลผลิตของโครงการ	งบประมาณและที่มา					ตัวชี้วัด KPI	ผลลัพธ์ที่คาดว่าจะได้รับ	หน่วยงานที่รับผิดชอบ
				2561 (บาท)	2562 (บาท)	2563 (บาท)	2564 (บาท)	2565 (บาท)			
1	สมทบระบบหลักประกันสุขภาพระดับตำบล(สปสช.)	1. เพื่อตระหนักถึงความสำคัญของคุณภาพชีวิตของคนในชุมชน	จำนวน 1 ครั้ง	300,000	300,000	300,000	300,000	300,000	1 ครั้ง	1. ทำให้ตระหนักถึงความสำคัญของคุณภาพชีวิตของคนในชุมชน	กองสาธารณสุขฯ

**รายละเอียดโครงการพัฒนา
แผนพัฒนาท้องถิ่น (พ.ศ. 2561 - 2565)
องค์การบริหารส่วนตำบลต้นหยงลูโละ**

ก.ยุทธศาสตร์จังหวัดที่ 2 การพัฒนาสังคม ชุมชน ที่น่าอยู่ และทรัพยากรธรรมชาติอุดมสมบูรณ์อย่างยั่งยืน

ข. ยุทธศาสตร์การพัฒนาของ อปท. ในเขตจังหวัดที่ 4 การพัฒนาด้านสังคมและความมั่นคง

4. ยุทธศาสตร์ ด้านสังคมและการพัฒนาคุณภาพชีวิต

4.3 แผนงาน สร้างความเข้มแข็งของชุมชน

แบบ ผ.02

ที่	โครงการ	วัตถุประสงค์	เป้าหมาย ผลผลิตของโครงการ	งบประมาณและที่มา					ตัวชี้วัด KPI	ผลลัพธ์ที่คาดว่าจะได้รับ	หน่วยงานที่รับผิดชอบ
				2561 (บาท)	2562 (บาท)	2563 (บาท)	2564 (บาท)	2565 (บาท)			
1	โครงการอบรมสัมมนาพัฒนาศักยภาพผู้สูงอายุ	1.เพื่อให้มีการทำกิจกรรมร่วมกัน 2.ก่อให้เกิดความสามัคคี ขวัญ และกำลังใจในผู้สูงอายุ	กลุ่มเป้าหมาย ต.ต้นหยงลูโละ	500,000	500,000	500,000	500,000	500,000	1 โครงการ	1.ผู้สูงอายุได้ความรู้ความเข้าใจ หลักการและวิธีการพัฒนา ศักยภาพของตนเอง	สำนักปลัด
2	โครงการพลังงานไบโอดีเซล ภายในชุมชน หมู่ที่ 1-3	1.เพื่อสร้างแหล่งพลังงานทดแทน น้ำมันเชื้อเพลิง	ต.ต้นหยงลูโละ	-	-	-	-	50,000	1 โครงการ	1.ทำให้ประชาชนสามารถผลิต พลังงานเชื้อเพลิงไบโอดีเซล	สำนักปลัด
3	โครงการประชุมเชิงปฏิบัติการ การช่วยเหลือคนพิการใน สถานการณ์ภัยพิบัติ	1.เพื่อเสริมสร้างความรู้เกี่ยวกับ ภัยพิบัติในรูปแบบต่างๆ 2.เพื่อฝึกปฏิบัติการอพยพการ เคลื่อนย้ายคนพิการ	ตำบล ต้นหยงลูโละ	-	100,000	100,000	100,000	100,000	1โครงการ	1.กลุ่มเป้าหมายมีความรู้เกี่ยวกับภัยพิบัติ 2.กลุ่มเป้าหมายได้ฝึกปฏิบัติการ การอพยพคนพิการ	สำนักปลัด

**รายละเอียดโครงการพัฒนา
แผนพัฒนาท้องถิ่น (พ.ศ. 2561 - 2565)
องค์การบริหารส่วนตำบลตันหยงลุโละ**

ก.ยุทธศาสตร์จังหวัดที่ 2 การพัฒนาสังคม ชุมชน ที่น่าอยู่ และทรัพยากรธรรมชาติอุดมสมบูรณ์อย่างยั่งยืน

ข.ยุทธศาสตร์การพัฒนาของ อปท. ในเขตจังหวัดที่ 4 การพัฒนาด้านสังคมและความมั่นคง

4. ยุทธศาสตร์ ด้านสังคมและการพัฒนาคุณภาพชีวิต

4.3 แผนงาน สร้างความเข้มแข็งของชุมชน

แบบ ผ.02

ที่	โครงการ	วัตถุประสงค์	เป้าหมาย ผลผลิตของโครงการ	งบประมาณและที่มา					ตัวชี้วัด KPI	ผลลัพธ์ที่คาดว่าจะได้รับ	หน่วยงานที่รับผิดชอบ
				2561 (บาท)	2562 (บาท)	2563 (บาท)	2564 (บาท)	2565 (บาท)			
4	โครงการสนับสนุนเบี้ยยังชีพสำหรับผู้สูงอายุคนพิการ หมู่ที่ 1-3	1.เพื่อให้กลุ่มเป้าหมายสามารถดำรงชีพได้	กลุ่มเป้าหมาย ต.ตันหยงลุโละ	1,200,000	1,200,000	1,200,000	1,200,000	1,200,000	1 โครงการ	1.ทำให้กลุ่มเป้าหมายสามารถดำรงชีพได้	สำนักปลัด
5	โครงการสนับสนุนกิจกรรมพัฒนาครอบครัว หมู่ที่ 1-3	1. เพื่อยกระดับมาตรฐานครอบครัวในการอยู่ดีมีสุข	จำนวน 1 ครั้ง	-	-	20,000	20,000	20,000	1 ครั้ง	1.เพื่อให้ครอบครัวในตำบลเป็นครอบครัวอยู่ดีมีสุข	สำนักปลัด
6	โครงการสนับสนุนเบี้ยยังชีพสำหรับผู้ป่วยเอดส์ หมู่ที่ 1-3	1.เพื่อให้กลุ่มเป้าหมายสามารถดำรงชีพได้	กลุ่มเป้าหมาย ต.ตันหยงลุโละ	500,000	500,000	500,000	500,000	500,000	1 โครงการ	1.ทำให้กลุ่มเป้าหมายสามารถดำรงชีพได้	สำนักปลัด
7	โครงการกิจกรรมวันคนพิการ หมู่ที่ 1-3	1.เพื่อสร้างความสามัคคีในกลุ่มผู้พิการ	จำนวน 1 ครั้ง	60,000	-	-	-	-	1 ครั้ง	1.ทำให้สร้างความสามัคคีในกลุ่มผู้พิการ	สำนักปลัด

**รายละเอียดโครงการพัฒนา
แผนพัฒนาท้องถิ่นสี่ปี (พ.ศ. 2561 - 2564)
องค์การบริหารส่วนตำบลต้นหยงลูโละ**

ก.ยุทธศาสตร์จังหวัดที่ 2 การพัฒนาสังคม ชุมชน ที่น่าอยู่ และทรัพยากรธรรมชาติอุดมสมบูรณ์อย่างยั่งยืน

ข. ยุทธศาสตร์การพัฒนาของ อปท. ในเขตจังหวัดที่ 4 การพัฒนาด้านสังคมและความมั่นคง

แบบ ผ.02

4. ยุทธศาสตร์ ด้านสังคมและการพัฒนาคุณภาพชีวิต

4.3 แผนงาน_สร้างความเข้มแข็งของชุมชน

ที่	โครงการ	วัตถุประสงค์	เป้าหมาย ผลผลิตของโครงการ	งบประมาณและที่มา				ตัวชี้วัด KPI	ผลลัพธ์ที่คาดว่าจะได้รับ	หน่วยงานที่รับผิดชอบ	
				2561 (บาท)	2562 (บาท)	2563 (บาท)	2564 (บาท)				2565 (บาท)
8	โครงการสงเคราะห์คนชรา คนพิการเด็กกำพร้าและผู้ด้อย โอกาส หมู่ที่ 1-3	1. เพื่อให้คนชรา เด็กกำพร้าได้ รับการดูแลจากชุมชน 2. เพื่อให้ชุมชนเกิดความรับผิดชอบ ต่อผู้สูงอายุ หรือบุคคลที่ ด้อยโอกาสในสังคม	ประชาชน ใน ต.ต้นหยงลูโละ	300,000	300,000	300,000	300,000	300,000	1 ครั้ง	1. ทำให้คนชรา เด็กกำพร้ามี ความเป็นอยู่ที่ดีขึ้น	สำนักปลัด
9	โครงการอบรมให้ความรู้ด้าน โรคร้ายต่างๆและตรวจสุขภาพ ผู้สูงอายุและคนพิการหมู่ที่ 1-3	1. เพื่อให้คนชราคนพิการได้รับ การดูแลด้านสุขภาพ อนามัย 2. เพื่อให้ชุมชนเกิดความรัก เอา ใจใส่ ดูแลสุขภาพของคนชรา และคนพิการ เพิ่มมากขึ้น	ประชาชน ใน ต.ต้นหยงลูโละ	50,000	50,000	50,000	50,000	50,000	1 ครั้ง	1. ทำให้คนชราได้รับการดูแล ตรวจสุขภาพเป็นประจำ 2. ทำให้ชุมชนเกิดความตื่นตัว ในการดูแล เอาใจใส่ในสุขภาพ ของพ่อแม่ตัวเอง	สำนักปลัด

**รายละเอียดโครงการพัฒนา
แผนพัฒนาท้องถิ่น (พ.ศ. 2561 - 2565)
องค์การบริหารส่วนตำบลต้นหยงลูโละ**

ก.ยุทธศาสตร์จังหวัดที่ 2 การพัฒนาสังคม ชุมชน ที่น่าอยู่ และทรัพยากรธรรมชาติอุดมสมบูรณ์อย่างยั่งยืน

ข.ยุทธศาสตร์การพัฒนาของ อปท. ในเขตจังหวัดที่ 4 การพัฒนาด้านสังคมและความมั่นคง

แบบ ผ.02

4. ยุทธศาสตร์ ด้านสังคมและการพัฒนาคุณภาพชีวิต

4.3 แผนงาน สร้างความเข้มแข็งของชุมชน

ที่	โครงการ	วัตถุประสงค์	เป้าหมาย ผลผลิตของโครงการ	งบประมาณและที่มา					ตัวชี้วัด KPI	ผลลัพธ์ที่คาดว่าจะได้รับ	หน่วยงานที่รับผิดชอบ
				2561 (บาท)	2562 (บาท)	2563 (บาท)	2564 (บาท)	2565 (บาท)			
10	จัดอบรมให้ความรู้เพื่อป้องกันและแก้ไขปัญหาเสพติด	1.เพื่อป้องกันและแก้ไขปัญหายาเสพติดในชุมชน	เยาวชนทั้ง 3 หมู่	100,000	100,000	100,000	100,000	100,000	1 โครงการ	1.ทำให้การแพร่ระบาดของยาเสพติดและ โรกเอดส์ ลดน้อยลง	สำนักปลัด
11	โครงการบำบัดและฟื้นฟูกลุ่มเสี่ยงด้านยาเสพติดหมู่ที่ 1-3	1.เพื่อป้องกันและแก้ไขปัญหายาเสพติดในชุมชน	เยาวชนทั้ง 3 หมู่	80,000	80,000	80,000	80,000	80,000	1 โครงการ	1.ทำให้มีการป้องกันและแก้ไขปัญหายาเสพติดในชุมชน	สำนักปลัด
12	โครงการอบรมการเข้าถึงสิทธิคนพิการ	1.เพื่อให้กลุ่มเป้าหมายมีความรู้ด้านสุขภาพอนามัย และสิทธิคนพิการ	ตำบลต้นหยงลูโละ	-	120,000	120,000	120,000	120,000	1 โครงการ	1.ทำให้กลุ่มเป้าหมายมีความรู้ด้านสุขภาพอนามัย และสิทธิคนพิการ	สำนักปลัด

รายละเอียดโครงการพัฒนา
แผนพัฒนาท้องถิ่น (พ.ศ. 2561 - 2565)
องค์การบริหารส่วนตำบลต้นหยงลูโละ

ก.ยุทธศาสตร์จังหวัดที่ 2 การพัฒนาสังคม ชุมชน ที่น่าอยู่ และทรัพยากรธรรมชาติอุดมสมบูรณ์อย่างยั่งยืน

ข. ยุทธศาสตร์การพัฒนาของ อปท. ในเขตจังหวัดที่ 4 การพัฒนาด้านสังคมและความมั่นคง

แบบ ผ.02

4. ยุทธศาสตร์ ด้านสังคมและการพัฒนาคุณภาพชีวิต

4.4 แผนงาน เกษะและชุมชน

ที่	โครงการ	วัตถุประสงค์	เป้าหมาย ผลผลิตของโครงการ	งบประมาณและที่มา					ตัวชี้วัด KPI	ผลลัพธ์ที่คาดว่าจะได้รับ	หน่วยงานที่รับผิดชอบ
				2561 (บาท)	2562 (บาท)	2563 (บาท)	2564 (บาท)	2565 (บาท)			
1	โครงการซ่อมแซมบ้านผู้ด้อยโอกาส(บ้านเทิดไท้) หมู่ที่ 1-3	เพื่อให้ผู้ด้อยโอกาสมีคุณภาพชีวิตที่ดี	จำนวน 3 หมู่	200,000	200,000	200,000	200,000	200,000	จำนวน 3 หมู่	ทำให้ผู้ด้อยโอกาสมีคุณภาพชีวิตที่ดี	กองช่าง

รายละเอียดโครงการพัฒนา
แผนพัฒนาท้องถิ่น (พ.ศ. 2561 - 2565)
องค์การบริหารส่วนตำบลต้นหยงลูโละ

ก.ยุทธศาสตร์จังหวัดที่ 2 การพัฒนาสังคม ชุมชน ที่น่าอยู่ และทรัพยากรธรรมชาติอุดมสมบูรณ์อย่างยั่งยืน

ข. ยุทธศาสตร์การพัฒนาของ อปท. ในเขตจังหวัดที่ 4 การพัฒนาด้านสังคมและความมั่นคง

5. ยุทธศาสตร์ การพัฒนาด้านกีฬาและการท่องเที่ยว

5.1 แผนงาน การศึกษา

แบบ ผ.02

ที่	โครงการ	วัตถุประสงค์	เป้าหมาย ผลผลิตของโครงการ	งบประมาณและที่มา					ตัวชี้วัด KPI	ผลลัพธ์ที่คาดว่าจะได้รับ	หน่วยงานที่รับผิดชอบ
				2561 (บาท)	2562 (บาท)	2563 (บาท)	2564 (บาท)	2565 (บาท)			
1	โครงการส่งตัวแทนกีฬาเข้าแข่งขันระดับตำบล/อำเภอ/จังหวัด และที่หน่วยงานเอกชนจัดขึ้น	1. เพื่อส่งเสริมการออกกำลังกาย 2. เพื่อพัฒนาทักษะด้านกีฬา	จำนวน 1 ครั้ง	-	50,000	100,000	100,000	100,000	1 ครั้ง	1.ทำให้สามารถพัฒนาทักษะกีฬามากขึ้น	กองการศึกษา

รายละเอียดโครงการพัฒนา
แผนพัฒนาท้องถิ่น (พ.ศ. 2561 - 2565)
องค์การบริหารส่วนตำบลต้นหยงลูโละ

ก.ยุทธศาสตร์จังหวัดที่ 2 การพัฒนาสังคม ชุมชน ที่น่าอยู่ และทรัพยากรธรรมชาติอุดมสมบูรณ์อย่างยั่งยืน

ข. ยุทธศาสตร์การพัฒนาของ อปท. ในเขตจังหวัดที่ 4 การพัฒนาด้านสังคมและความมั่นคง

5. ยุทธศาสตร์ การพัฒนาด้านกีฬาและการท่องเที่ยว

5.1 แผนงาน การศึกษา

แบบ ผ.02

ที่	โครงการ	วัตถุประสงค์	เป้าหมาย ผลผลิตของโครงการ	งบประมาณและที่มา					ตัวชี้วัด KPI	ผลลัพธ์ที่คาด ว่าจะได้รับ	หน่วยงานที่ รับผิดชอบ
				2561 (บาท)	2562 (บาท)	2563 (บาท)	2564 (บาท)	2565 (บาท)			
2	โครงการจัดกีฬาฟุตบอล เมืองตานีคัพ	1. เพื่อให้เยาวชน ประชาชนทั่วไป ไปหันมาออกกำลังกาย เพื่อให้ร่างกายแข็งแรง 2. เพื่อให้เยาวชนสนใจการเล่น กีฬาแทนที่จะหัน ไปเสพยาเสพติด 3. สร้างความสามัคคี	ประชาชน ต.ต้นหยงลูโละ	80,000	80,000	80,000	80,000	80,000	1โครงการ	1. ทำให้เยาวชน ประชาชนเกิด ความรักในการออกกำลังกาย 2. ทำให้เกิดความสามัคคีขึ้น ในหมู่คณะ	กองการศึกษา
3	โครงการกีฬาสัมพันธ์ หมู่ที่ 1-3	1. เพื่อให้เยาวชน ประชาชน ทั่วไปหันมาออกกำลังกาย เพื่อให้ร่างกายแข็งแรง 2. เพื่อให้เยาวชนสนใจการเล่น กีฬาแทนที่จะหัน ไปเสพยาเสพติด	จำนวน 1 ครั้ง	-	30,000	200,000	200,000	200,000	1โครงการ	1. ทำให้เยาวชน ประชาชนเกิด ความรักในการออกกำลังกาย 2. ทำให้เกิดความรักสามัคคี ขึ้นในหมู่คณะ	กองการศึกษา

รายละเอียดโครงการพัฒนา
แผนพัฒนาท้องถิ่น (พ.ศ. 2561 - 2565)
องค์การบริหารส่วนตำบลต้นหยงลูโละ

ก.ยุทธศาสตร์จังหวัดที่ 2 การพัฒนาสังคม ชุมชน ที่น่าอยู่ และทรัพยากรธรรมชาติอุดมสมบูรณ์อย่างยั่งยืน

ข. ยุทธศาสตร์การพัฒนาของ อปท. ในเขตจังหวัดที่ 4 การพัฒนาด้านสังคมและความมั่นคง

5. ยุทธศาสตร์ การพัฒนาด้านกีฬาและการท่องเที่ยว

5.1 แผนงาน การศึกษา

แบบ ผ.02

ที่	โครงการ	วัตถุประสงค์	เป้าหมาย ผลผลิตของโครงการ	งบประมาณและที่มา					ตัวชี้วัด KPI	ผลลัพธ์ที่คาดว่าจะได้รับ	หน่วยงานที่รับผิดชอบ
				2561 (บาท)	2562 (บาท)	2563 (บาท)	2564 (บาท)	2565 (บาท)			
4	โครงการสนับสนุนวัสดุอุปกรณ์กีฬาต่างๆ	1. เพื่อให้เยาวชน ประชาชน หันมาออกกำลังกาย เพื่อให้ร่างกายแข็งแรงแทนที่จะหันไปเสพยาเสพติด	จำนวน 1 ครั้ง	50,000	50,000	70,000	70,000	70,000	1 ครั้ง	1. ทำให้เยาวชน ประชาชนเกิดความรักในการออกกำลังกาย	กองการศึกษา
5	โครงการสนับสนุนวัสดุอุปกรณ์เครื่องเล่นเครื่องออกกำลังกายเด็กและเยาวชน หมู่ที่ 1-3	1. เพื่อส่งเสริมการออกกำลังกาย	จำนวน 1 ครั้ง	300,000	300,000	300,000	300,000	300,000	1 ครั้ง	1. ทำให้เพิ่มพูนทักษะด้านการกีฬามากยิ่งขึ้น	กองการศึกษา
6	โครงการแข่งขันกีฬาฟุตบอล / กีฬาอาวุโส ด้านกีฬาเสพติด	1. เพื่อส่งเสริมการออกกำลังกาย	จำนวน 1 ครั้ง	60,000	60,000	150,000	150,000	150,000	1 ครั้ง	1. ทำให้ประชาชนสนใจในการออกกำลังกาย	กองการศึกษา

รายละเอียดโครงการพัฒนา
แผนพัฒนาท้องถิ่น (พ.ศ. 2561 - 2565)
องค์การบริหารส่วนตำบลต้นหยงลูโละ

ก.ยุทธศาสตร์จังหวัดที่ 2 การพัฒนาสังคม ชุมชน ที่น่าอยู่ และทรัพยากรธรรมชาติอุดมสมบูรณ์อย่างยั่งยืน

ข. ยุทธศาสตร์การพัฒนาของ อปท. ในเขตจังหวัดที่ 4 การพัฒนาด้านสังคมและความมั่นคง

แบบ ผ.02

5. ยุทธศาสตร์ การพัฒนาด้านกีฬาและการท่องเที่ยว

5.2 แผนงาน_ เเคะและชุมชน

ที่	โครงการ	วัตถุประสงค์	เป้าหมาย ผลผลิตของโครงการ	งบประมาณและที่มา					ตัวชี้วัด KPI	ผลลัพธ์ที่คาดว่าจะได้รับ	หน่วยงานที่รับผิดชอบ
				2561 (บาท)	2562 (บาท)	2563 (บาท)	2564 (บาท)	2565 (บาท)			
1	โครงการก่อสร้างสนามกีฬา/ ลานกีฬา เช่น ฟุตบอล,ฟุตซอล, วอลเลย์,ตะกร้อ มวย ฯลฯประจำ หมู่ที่ 1-3	1. เพื่อให้ประชาชนมีสถานที่ออกกำลังกาย 2. เพื่อให้เป็นศูนย์กลางด้าน กีฬาของตำบล	ต.ต้นหยงลูโละ	2,500,000	-	1,000,000	1,000,000	1,000,000	3 หมู่	1.ทำให้ประชาชนมีสถานที่ ออกกำลังกายเล่นกีฬา 2. ทำให้ประชาชนมีสถานที่ เป็นศูนย์กลางในการเล่นกีฬา	กองช่าง
2	โครงการก่อสร้างสวนสาธารณะ เพื่อสุขภาพประจำหมู่บ้าน	เพื่อให้ประชาชนมีสถานที่ ออกกำลังกายและพักผ่อน	ต.ต้นหยงลูโละ	-	-	2,000,000	2,000,000	2,000,000	3 หมู่	1.ทำให้ประชาชนมีสถานที่ ออกกำลังกายเล่นกีฬา	กองช่าง
3	โครงการปรับปรุงสนามฟุตบอล และลานกีฬาตำบลฯ	1. เพื่อให้ประชาชนมีสถานที่ออกกำลังกาย 2. เพื่อให้เป็นศูนย์กลางด้าน กีฬาของตำบล	ต.ต้นหยงลูโละ	-	-	600,000	600,000	600,000	3 หมู่	1.ทำให้ประชาชนมีสถานที่ ออกกำลังกายเล่นกีฬา 2. ทำให้ประชาชนมีสถานที่ เป็นศูนย์กลางในการเล่นกีฬา	กองช่าง

รายละเอียดโครงการพัฒนา
แผนพัฒนาท้องถิ่น (พ.ศ. 2561 - 2565)
องค์การบริหารส่วนตำบลต้นหยงลูโละ

ก. ยุทธศาสตร์จังหวัดที่ 1 การเสริมสร้างเศรษฐกิจที่เข้มแข็ง จากฐานเกษตรอุตสาหกรรม ผลผลิตฮาลาล การค้า การบริการ และการท่องเที่ยว

ข. ยุทธศาสตร์การพัฒนาของ อปท. ในเขตจังหวัดที่ 4 การพัฒนาด้านสังคมและความมั่นคง

5. ยุทธศาสตร์ การพัฒนาด้านกีฬาและการท่องเที่ยว

5.2 แผนงาน เกษะและชุมชน

แบบ ผ.02

ที่	โครงการ	วัตถุประสงค์	เป้าหมาย ผลผลิตของโครงการ	งบประมาณและที่มา					ตัวชี้วัด KPI	ผลลัพธ์ที่คาดว่าจะได้รับ	หน่วยงานที่รับผิดชอบ
				2561 (บาท)	2562 (บาท)	2563 (บาท)	2564 (บาท)	2565 (บาท)			
4	โครงการปรับปรุง/ซ่อมแซม/ต่อเติมศูนย์พืชรักกันท์แหล่งท่องเที่ยวในตำบล	1.เพื่อให้มีการพัฒนาศูนย์พืชรักกันท์และสร้างมูลค่าเพิ่มขึ้น	ต.ต้นหยงลูโละ	-	-	1,000,000	1,000,000	1,000,000	1 โครงการ	1.ทำให้มีการพัฒนาศูนย์พืชรักกันท์และสร้างมูลค่าเพิ่มขึ้น	กองช่าง
5	โครงการสำรวจและจัดทำผังเมืองแหล่งท่องเที่ยว	1.เพื่อสำรวจและจัดทำผังเมืองในการปรับปรุงภูมิทัศน์แหล่งท่องเที่ยว	ต.ต้นหยงลูโละ	500,000	-	-	-	-	1 แห่ง	1.ทำให้มีผังแม่แบบในการปรับปรุงแหล่งท่องเที่ยวในสาธารณสถานและป้องกันการบุกรุกที่สาธารณะ	กองช่าง
6	โครงการปรับปรุงและพัฒนาแหล่งท่องเที่ยว, โบราณสถานที่สำคัญและที่กำลังเสื่อมโทรม	1.เพื่อพัฒนาแหล่งท่องเที่ยวและสร้างมูลค่าการท่องเที่ยว	ต.ต้นหยงลูโละ	-	-	50,000,000	50,000,000	50,000,000	1 แห่ง	1.ทำให้โบราณสถานที่กำลังเสื่อมโทรมได้รับการบูรณะซ่อมแซม	กองช่าง

**รายละเอียดโครงการพัฒนา
แผนพัฒนาท้องถิ่น (พ.ศ. 2561 - 2565)
องค์การบริหารส่วนตำบลต้นหยงลูโละ**

ก. ยุทธศาสตร์จังหวัดที่ 1 การเสริมสร้างเศรษฐกิจที่เข้มแข็ง จากฐานเกษตรอุตสาหกรรม ผลผลิตฮาลาล การค้า การบริการ และการท่องเที่ยว

ข. ยุทธศาสตร์การพัฒนาของ อปท. ในเขตจังหวัดที่ 4 การพัฒนาด้านสังคมและความมั่นคง

5. ยุทธศาสตร์ การพัฒนาด้านกีฬาและการท่องเที่ยว

5.2 แผนงาน เกษะและชุมชน

แบบ ผ.02

ที่	โครงการ	วัตถุประสงค์	เป้าหมาย ผลผลิตของโครงการ	งบประมาณและที่มา					ตัวชี้วัด KPI	ผลลัพธ์ที่คาดว่าจะได้รับ	หน่วยงานที่รับผิดชอบ
				2561 (บาท)	2562 (บาท)	2563 (บาท)	2564 (บาท)	2565 (บาท)			
7	โครงการก่อสร้างพิพิธภัณฑสถานสัตว์น้ำ	1. เพื่อเป็นการอนุรักษ์ทรัพยากรสัตว์น้ำและเป็นการส่งเสริมการท่องเที่ยวของตำบลต้นหยงลูโละ	ต.ต้นหยงลูโละ	4,000,000	-	15,000,000	15,000,000	15,000,000	1 แห่ง	1. ทำให้มีการอนุรักษ์ทรัพยากรสัตว์น้ำและการส่งเสริมการท่องเที่ยว	กองช่าง
8	จัดซื้อที่ดินบริเวณบ่อฮังดูวะหะห์เพื่อปรับปรุงภูมิทัศน์ให้สวยงาม	1. เพื่อให้มีภูมิทัศน์สวยงามและเป็นระเบียบเรียบร้อย	จำนวน 1 แห่ง	-	-	500,000	500,000	500,000	1 แห่ง	1. ทำให้มีภูมิทัศน์สวยงามและเป็นระเบียบเรียบร้อย	กองช่าง
9	ปรับปรุงภูมิทัศน์บ่อฮังดูวะหะห์พร้อมทำป้าย	1. เพื่อให้มีภูมิทัศน์สวยงามและเป็นระเบียบเรียบร้อย	จำนวน 1 แห่ง	-	-	430,000	-	430,000	1 แห่ง	1. ทำให้มีภูมิทัศน์สวยงามและเป็นระเบียบเรียบร้อย	กองช่าง
10	ปรับปรุงภูมิทัศน์มัสยิดกรือเซะ	1. เพื่อให้มีภูมิทัศน์ที่ดีและเป็นระเบียบเรียบร้อย สวยงาม	จำนวน 1 แห่ง	-	-	-	200,000	200,000	1 แห่ง	1. ทำให้มีภูมิทัศน์ที่ดีและเป็นระเบียบเรียบร้อย สวยงาม	กองช่าง

รายละเอียดโครงการพัฒนา
แผนพัฒนาท้องถิ่น (พ.ศ. 2561 - 2565)
องค์การบริหารส่วนตำบลต้นหยงลูโละ

ก. ยุทธศาสตร์จังหวัดที่ 1 การเสริมสร้างเศรษฐกิจที่เข้มแข็ง จากฐานเกษตรอุตสาหกรรม ผลผลิตฮาลาล การค้า การบริการ และการท่องเที่ยว

ข. ยุทธศาสตร์การพัฒนาของ อปท. ในเขตจังหวัดที่ 4 การพัฒนาด้านสังคมและความมั่นคง

5. ยุทธศาสตร์ การพัฒนาด้านกีฬาและการท่องเที่ยว

5.3 แผนงาน บริหารงานทั่วไป

แบบ ผ.02

ที่	โครงการ	วัตถุประสงค์	เป้าหมาย ผลผลิตของโครงการ	งบประมาณและที่มา					ตัวชี้วัด KPI	ผลลัพธ์ที่คาดว่าจะได้รับ	หน่วยงานที่รับผิดชอบ
				2561 (บาท)	2562 (บาท)	2563 (บาท)	2564 (บาท)	2565 (บาท)			
1	โครงการจัดทำป้ายประชาสัมพันธ์และสถานที่ท่องเที่ยวในตำบล	1. เพื่อเผยแพร่ประชาสัมพันธ์แหล่งท่องเที่ยว	จำนวน 1 ครั้ง	-	300,000	-	-	-	1 ครั้ง	1. ทำให้ประชาชนและนักท่องเที่ยวได้รู้จักแหล่งท่องเที่ยวมากยิ่งขึ้น	สำนักปลัด
2	โครงการจัดตั้งศูนย์รวมข้อมูลการท่องเที่ยวเมืองปัตตานี	1. เพื่อให้มีแหล่งข้อมูลสำหรับบริการประชาชนทั่วไป 2. เพื่อเป็นการประชาสัมพันธ์การท่องเที่ยวของจังหวัดปัตตานี	จำนวน 1 แห่ง	100,000	-	-	-	-	1 แห่ง	1. ทำให้มีแหล่งข้อมูลสำหรับบริการประชาชนทั่วไป 2. ทำให้เป็นการประชาสัมพันธ์การท่องเที่ยว	สำนักปลัด

**รายละเอียดโครงการพัฒนา
แผนพัฒนาท้องถิ่น (พ.ศ. 2561 - 2565)
องค์การบริหารส่วนตำบลต้นหยงลูโละ**

ก. ยุทธศาสตร์จังหวัดที่ 2 การพัฒนาสังคม ชุมชน ที่น่าอยู่ และทรัพยากรธรรมชาติอุดมสมบูรณ์อย่างยั่งยืน

แบบ ผ.02

ข. ยุทธศาสตร์การพัฒนาของ อปท. ในเขตจังหวัดที่ 4 การพัฒนาด้านสังคมและความมั่นคง

6.ยุทธศาสตร์ การพัฒนาด้านการบริหารจัดการที่ดี

6.1 แผนงาน_บริหารงานทั่วไป

ที่	โครงการ	วัตถุประสงค์	เป้าหมาย ผลผลิตของโครงการ	งบประมาณและที่มา					ตัวชี้วัด KPI	ผลลัพธ์ที่คาด ว่าจะได้รับ	หน่วยงานที่ รับผิดชอบ
				2561 (บาท)	2562 (บาท)	2563 (บาท)	2564 (บาท)	2565 (บาท)			
1	โครงการฝึกอบรมและทัศนศึกษาดูงานแก่ผู้บริหาร/ผู้นำชุมชน/ประชาชน / สมาชิกอบต.และพนักงานส่วนตำบล ฯลฯ	1.เพื่อให้บุคลากรของ อบต. ผู้นำชุมชนและประชาชนได้ดูงานของหน่วยงานอื่นๆที่ประสบความสำเร็จในการดำเนินงานนำมาปรับปรุงองค์กรของตนเอง 2.เพื่อพัฒนาศักยภาพและส่งเสริมบทบาทความเป็นผู้นำท้องถิ่นท้องที่ หัวหน้าส่วนราชการในพื้นที่ให้มีความเข้มแข็ง 3.อุดหนุนส่วนราชการในการจัดโครงการฝึกอบรมและศึกษาดูงานผู้นำท้องถิ่น หน.ส่วนราชการ	ตามที่กำหนด	500,000	500,000	500,000	500,000	500,000	1 โครงการ	1.ทำให้ได้เรียนรู้ดูงานจากหน่วยงานอื่นเพื่อปรับใช้กับการปฏิบัติงานของตนเอง 2.ทำให้พัฒนาศักยภาพและส่งเสริมบทบาทความเป็นผู้นำท้องถิ่นท้องที่ หัวหน้าส่วนราชการในพื้นที่ให้มีความเข้มแข็งเพิ่มขึ้น 3.ส่วนราชการมีงบในการจัดโครงการฝึกอบรมและทัศนศึกษาดูงานผู้นำท้องถิ่น หัวหน้าส่วนราชการ(สี่ประสาน)	สำนักปลัด

รายละเอียดโครงการพัฒนา
แผนพัฒนาท้องถิ่น (พ.ศ. 2561 - 2565)
องค์การบริหารส่วนตำบลต้นหยงลูโละ

ก. ยุทธศาสตร์จังหวัดที่ 2 การพัฒนาสังคม ชุมชน ที่น่าอยู่ และทรัพยากรธรรมชาติอุดมสมบูรณ์อย่างยั่งยืน

ข. ยุทธศาสตร์การพัฒนาของ อปท. ในเขตจังหวัดที่ 4 การพัฒนาด้านสังคมและความมั่นคง

6.ยุทธศาสตร์ การพัฒนาด้านการบริหารจัดการที่ดี

6.1 แผนงาน บริหารงานทั่วไป

แบบ ผ.02

ที่	โครงการ	วัตถุประสงค์	เป้าหมาย ผลผลิตของโครงการ	งบประมาณและที่มา					ตัวชี้วัด KPI	ผลลัพธ์ที่คาดว่าจะได้รับ	หน่วยงานที่รับผิดชอบ
				2561 (บาท)	2562 (บาท)	2563 (บาท)	2564 (บาท)	2565 (บาท)			
2	โครงการส่งเสริมการปรองดอง สมานฉันท์และ อบต.สัมพันธ์ (กิจกรรมกาแฟยามเช้า)	1. เพื่อต้องการเชื่อมความสัมพันธ์ ระหว่างหน่วยงานรัฐด้วยกัน และประชาชน	จำนวน 1 ครั้ง	30,000	30,000	30,000	30,000	30,000	1 ครั้ง	1. ทำให้เกิดความสัมพันธ์อันดี ระหว่างหน่วยงานรัฐด้วยกัน และประชาชน	สำนักปลัด
3	โครงการฝึกอบรมและสัมมนา เพื่อพัฒนาบุคลากรของ องค์การบริหารส่วนตำบล	1. เพื่อให้บุคลากรของ อบต. ได้รับการพัฒนาในด้านความรู้ 2. เพื่อให้บุคลากรของ อบต. ได้ แลกเปลี่ยนความรู้ประสบการณ์ กับหน่วยงานอื่นๆ	ตามที่กำหนด	150,000	150,000	150,000	150,000	150,000	1 โครงการ	1. ทำให้บุคลากรของ อบต. มีความรู้ความเข้าใจในการ ปฏิบัติงานเพิ่มมากยิ่งขึ้น	สำนักปลัด
4	โครงการ ภาษี เคลื่อนที่พบ ประชาชน หมู่ที่ 1-3	1. เพื่อเป็นการสร้างความสัมพันธ์ อันดีระหว่าง อบต. และชุมชน	จำนวน 3 หมู่	30,000	30,000	30,000	30,000	30,000	1 โครงการ	1. ทำให้เกิดความสัมพันธ์อันดี ระหว่างอบต. และชุมชน 2. เพื่อให้ประชาชนได้รับ ความ สะดวกในการบริการ	กองคลัง

**รายละเอียดโครงการพัฒนา
แผนพัฒนาท้องถิ่น (พ.ศ. 2561 - 2565)
องค์การบริหารส่วนตำบลต้นหยงลูโละ**

ก. ยุทธศาสตร์จังหวัดที่ 2 การพัฒนาสังคม ชุมชน ที่น่าอยู่ และทรัพยากรธรรมชาติอุดมสมบูรณ์อย่างยั่งยืน

แบบ ผ.02

ข. ยุทธศาสตร์การพัฒนาของ อปท. ในเขตจังหวัดที่ 4 การพัฒนาด้านสังคมและความมั่นคง

6. ยุทธศาสตร์ การพัฒนาด้านการบริหารจัดการที่ดี

6.1 แผนงาน_บริหารงานทั่วไป

ที่	โครงการ	วัตถุประสงค์	เป้าหมาย ผลผลิตของโครงการ	งบประมาณและที่มา					ตัวชี้วัด KPI	ผลลัพธ์ที่คาดว่าจะได้รับ	หน่วยงานที่รับผิดชอบ
				2561 (บาท)	2562 (บาท)	2563 (บาท)	2564 (บาท)	2565 (บาท)			
5	โครงการฝึกอบรมให้ความรู้เกี่ยวกับการจัดทำแผนพัฒนาท้องถิ่นและการประชาคมท้องถิ่น	1.เพื่อพัฒนาศักยภาพด้านการจัดทำแผนพัฒนาท้องถิ่นและแผนอื่นๆ 2.เพื่อจัดอบรมให้แก่ประชาชนแกนนำ, คกก.ต่างๆ,เจ้าหน้าที่และผู้ที่เกี่ยวข้อง 3.เพื่อประชุมประชาคมท้องถิ่นในระดับต่างๆ	จัดฝึกอบรมและประชาคมในระดับต่างๆ	60,000	60,000	60,000	60,000	60,000	1 หรือหลายครั้ง/ปี	1.ทำให้มีศักยภาพด้านการจัดทำแผนพัฒนาท้องถิ่นและแผนอื่นๆ	สำนักปลัด

รายละเอียดโครงการพัฒนา
แผนพัฒนาท้องถิ่น (พ.ศ. 2561 - 2565)
องค์การบริหารส่วนตำบลต้นหยงลูโละ

ก. ยุทธศาสตร์จังหวัดที่ 2 การพัฒนาสังคม ชุมชน ที่น่าอยู่ และทรัพยากรธรรมชาติอุดมสมบูรณ์อย่างยั่งยืน

แบบ ผ.02

ข. ยุทธศาสตร์การพัฒนาของ อปท. ในเขตจังหวัดที่ 4 การพัฒนาด้านสังคมและความมั่นคง

6. ยุทธศาสตร์ การพัฒนาด้านการบริหารจัดการที่ดี

6.1 แผนงาน_บริหารงานทั่วไป

ที่	โครงการ	วัตถุประสงค์	เป้าหมาย ผลผลิตของโครงการ	งบประมาณและที่มา					ตัวชี้วัด KPI	ผลลัพธ์ที่คาดว่าจะได้รับ	หน่วยงานที่รับผิดชอบ
				2561 (บาท)	2562 (บาท)	2563 (บาท)	2564 (บาท)	2565 (บาท)			
6	โครงการเลือกตั้ง	1. เพื่อให้ประชาชนออกมาใช้สิทธิเลือกตั้งนายกและสมาชิกอบต.	จำนวน 1 ครั้ง	100,000	100,000	700,000	-	-	1 ครั้ง	1. ทำให้ประชาชนออกมาใช้สิทธิเลือกตั้งนายกและสมาชิกอบต.	สำนักปลัด
7	โครงการวันท้องถิ่นไทย	1. เพื่อเป็นการสร้างความสัมพันธ์อันดีระหว่าง อบต.	จำนวน 1 ครั้ง	50,000	50,000	50,000	50,000	50,000	1 ครั้ง	1. ทำให้เกิดความสัมพันธ์อันดีระหว่าง อบต.	สำนักปลัด
8	โครงการอุดหนุนลูกเสือชาวบ้าน	1. เพื่อสนับสนุนกิจกรรมลูกเสือ 2. เพื่อสร้างความสามัคคีในหมู่คณะ	จำนวน 1 ครั้ง	10,000	10,000	10,000	10,000	10,000	1 ครั้ง	1.สนับสนุนกิจกรรมลูกเสือ 2.ทำให้สร้างความสามัคคีในหมู่คณะ	สำนักปลัด

**รายละเอียดโครงการพัฒนา
แผนพัฒนาท้องถิ่น (พ.ศ. 2561 - 2565)
องค์การบริหารส่วนตำบลต้นหยงลูโละ**

ก. ยุทธศาสตร์จังหวัดที่ 2 การพัฒนาสังคม ชุมชน ที่น่าอยู่ และทรัพยากรธรรมชาติอุดมสมบูรณ์อย่างยั่งยืน

ข. ยุทธศาสตร์การพัฒนาของ อปท. ในเขตจังหวัดที่ 4 การพัฒนาด้านสังคมและความมั่นคง

แบบ ผ.02

6. ยุทธศาสตร์ การพัฒนาด้านการบริหารจัดการที่ดี

6.1 แผนงาน_บริหารงานทั่วไป

ที่	โครงการ	วัตถุประสงค์	เป้าหมาย ผลผลิตของโครงการ	งบประมาณและที่มา					ตัวชี้วัด KPI	ผลลัพธ์ที่คาดว่าจะได้รับ	หน่วยงานที่รับผิดชอบ
				2561 (บาท)	2562 (บาท)	2563 (บาท)	2564 (บาท)	2565 (บาท)			
9	โครงการจัดทำเว็บไซต์และเช่าพื้นที่ประชาสัมพันธ์ในเว็บไซต์พร้อมดูแลระบบ	1.เพื่อจัดทำเว็บไซต์และเช่าพื้นที่ประชาสัมพันธ์ในเว็บไซต์พร้อมดูแลระบบ	จำนวน 1 ครั้ง	10,000	-	100,000	100,000	100,000	1 ครั้ง	1.เพื่อจัดทำเว็บไซต์และเช่าพื้นที่ประชาสัมพันธ์ในเว็บไซต์พร้อมดูแลระบบ	สำนักปลัด
10	อุดหนุนศูนย์ปฏิบัติการร่วมในการช่วยเหลือประชาชนขององค์กรปกครองส่วนท้องถิ่นในเขตเมืองปัตตานี	เพื่ออุดหนุนศูนย์ปฏิบัติการร่วมในการช่วยเหลือประชาชนขององค์กรปกครองส่วนท้องถิ่นในเขตเมืองปัตตานี	จำนวน 1 ครั้ง	20,000	30,000	30,000	30,000	30,000	1 ครั้ง	อุดหนุนศูนย์ปฏิบัติการร่วมในการช่วยเหลือประชาชนขององค์กรปกครองส่วนท้องถิ่นในเขตเมืองปัตตานี	สำนักปลัด
11	โครงการจัดทำแผนที่ภาษีและทะเบียนทรัพย์สิน หมู่ที่ 1-3	1.เพื่อให้ได้ข้อมูลที่ต้องการในการจัดเก็บภาษี 2.เพื่อเพิ่มประสิทธิภาพด้านการจัดเก็บรายได้	จัดทำแผนที่ภาษี โดยละเอียดครอบคลุม	-	1,000,000	1,000,000	1,000,000	1,000,000	1 โครงการ	1. ทำให้มีข้อมูลในการจัดเก็บภาษีที่ต้องการและรวดเร็ว 2. ทำให้เพิ่มประสิทธิภาพด้านการจัดเก็บรายได้	กองคลัง

รายละเอียดโครงการพัฒนา
แผนพัฒนาท้องถิ่น (พ.ศ. 2561 - 2565)
องค์การบริหารส่วนตำบลต้นหยงลูโละ

ก. ยุทธศาสตร์จังหวัดที่ 2 การพัฒนาสังคม ชุมชน ที่น่าอยู่ และทรัพยากรธรรมชาติอุดมสมบูรณ์อย่างยั่งยืน

แบบ ผ.02

ข. ยุทธศาสตร์การพัฒนาของ อปท. ในเขตจังหวัดที่ 4 การพัฒนาด้านสังคมและความมั่นคง

6. ยุทธศาสตร์ การพัฒนาด้านการบริหารจัดการที่ดี

6.2 แผนงาน_ เกษและชุมชน

ที่	โครงการ	วัตถุประสงค์	เป้าหมาย ผลผลิตของโครงการ	งบประมาณและที่มา					ตัวชี้วัด KPI	ผลลัพธ์ที่คาดว่าจะได้รับ	หน่วยงานที่รับผิดชอบ
				2561 (บาท)	2562 (บาท)	2563 (บาท)	2564 (บาท)	2565 (บาท)			
1	โครงการก่อสร้างอาคารสำนักงาน ที่ทำการ อบต.	1.เพื่อให้ อบต.มีสำนักงานสำหรับบริการประชาชนที่รวดเร็วและมีความเหมาะสม	จำนวน 1 หลัง	10,000,000	-	30,000,000	30,000,000	30,000,000	1 โครงการ	1.ทำให้ อบต. มีสำนักงานสำหรับบริการประชาชนที่รวดเร็วและมีความเหมาะสม	กองช่าง
2	โครงการจัดซื้อที่ดินเพื่อใช้ในการก่อสร้างสนามกีฬา	1.เพื่อสร้างสถานที่ออกกำลังกาย	จำนวน 1 แห่ง	-	-	1,000,000	-	-	1 แห่ง	1.ทำให้ประชาชนมีที่ออกกำลังกาย	กองช่าง

รายละเอียดโครงการพัฒนา
แผนพัฒนาท้องถิ่น (พ.ศ. 2561 - 2565)
องค์การบริหารส่วนตำบลต้นหยงลูโละ

ก. ยุทธศาสตร์จังหวัดที่ 2 การพัฒนาสังคม ชุมชน ที่น่าอยู่ และทรัพยากรธรรมชาติอุดมสมบูรณ์อย่างยั่งยืน

ข. ยุทธศาสตร์การพัฒนาของ อปท. ในเขตจังหวัดที่ 4 การพัฒนาด้านสังคมและความมั่นคง

6. ยุทธศาสตร์ การพัฒนาด้านการบริหารจัดการที่ดี

6.3 แผนงาน_ สาธารณสุข

แบบ ผ.02

ที่	โครงการ	วัตถุประสงค์	เป้าหมาย ผลผลิตของโครงการ	งบประมาณและที่มา					ตัวชี้วัด KPI	ผลลัพธ์ที่คาดว่าจะได้รับ	หน่วยงานที่รับผิดชอบ
				2561 (บาท)	2562 (บาท)	2563 (บาท)	2564 (บาท)	2565 (บาท)			
1	โครงการจัดซื้อที่ดินเพื่อใช้เป็นสถานที่ตั้งขยะ	1.เพื่อสร้างให้มีสถานที่ตั้งขยะ	จำนวน 1 แห่ง	1,000,000	-	-	-	-	1 แห่ง	1.ทำให้มีสถานที่ตั้งขยะ	กองสาธารณสุขฯ

รายละเอียดโครงการพัฒนา
แผนพัฒนาท้องถิ่น (พ.ศ. 2561 - 2565)
องค์การบริหารส่วนตำบลตันหยงลูโละ

ก. ยุทธศาสตร์จังหวัดที่ 3 การเสริมสร้างความมั่นคง พัฒนาโครงสร้างพื้นฐานและการเชื่อมโยงเมืองสู่นานาชาติ

แบบ ผ.02

ข. ยุทธศาสตร์การพัฒนาของ อปท. ในเขตจังหวัดที่ 2 การพัฒนาด้านโครงสร้างพื้นฐานและบริการสาธารณะ

7. ยุทธศาสตร์ การพัฒนาด้านโครงสร้างพื้นฐาน

7.1 แผนงาน_ เคาหะและชุมชน

ที่	โครงการ	วัตถุประสงค์	เป้าหมาย ผลผลิตของโครงการ	งบประมาณและที่มา					ตัวชี้วัด KPI	ผลลัพธ์ที่คาดว่าจะได้รับ	หน่วยงานที่รับผิดชอบ
				2561 (บาท)	2562 (บาท)	2563 (บาท)	2564 (บาท)	2565 (บาท)			
1	โครงการขุดร่องส่งน้ำ(อาโโล) หมู่ที่ 1-2	1. เพื่อส่งเสริมอาชีพทำนาเกลือของประชาชนในหมู่บ้าน	จำนวน 2 หมู่ ต.ตันหยงลูโละ	500,000	-	500,000	500,000	500,000	1 โครงการ	1. ทำให้ส่งเสริมอาชีพด้านนาเกลือของประชาชนในหมู่บ้าน	กองช่าง
2	โครงการขุดร่องน้ำเพื่อเดินเรือขนาดเล็ก หมู่ที่ 1-2	1. เพื่อส่งเสริมอาชีพด้านประมงของประชาชนในหมู่บ้าน	หมู่ที่ 1 หมู่ที่ 2	-	300,000	-	300,000	-	2 หมู่บ้าน	1. ทำให้ประชาชนที่ทำอาชีพประมงมีรายได้เพิ่มขึ้น	กองช่าง
3	ก่อสร้างซุ้มประตูมัสยิดกรือเซะ	1. เพื่อให้มีซุ้มประตูมัสยิดกรือเซะที่ได้มาตรฐานและสวยงาม	จำนวน 1 แห่ง	200,000	-	-	-	-	1 แห่ง	1. ทำให้มีซุ้มประตูมัสยิดกรือเซะที่ได้มาตรฐานและสวยงาม	กองช่าง

รายละเอียดโครงการพัฒนา
แผนพัฒนาท้องถิ่น (พ.ศ. 2561 - 2565)
องค์การบริหารส่วนตำบลต้นหยงดูโละ

ก. ยุทธศาสตร์จังหวัดที่ 3 การเสริมสร้างความมั่นคง พัฒนาโครงสร้างพื้นฐานและการเชื่อมโยงเมืองสู่นานาชาติ

ข. ยุทธศาสตร์การพัฒนาของ อปท. ในเขตจังหวัดที่ 2 การพัฒนาด้านโครงสร้างพื้นฐานและบริการสาธารณะ

แบบ ผ.02

7. ยุทธศาสตร์ การพัฒนาด้านโครงสร้างพื้นฐาน

7.1 แผนงาน_ เลหะและชุมชน

ที่	โครงการ	วัตถุประสงค์	เป้าหมาย ผลผลิตของโครงการ	งบประมาณและที่มา					ตัวชี้วัด KPI	ผลลัพธ์ที่คาดว่าจะได้รับ	หน่วยงานที่รับผิดชอบ
				2561 (บาท)	2562 (บาท)	2563 (บาท)	2564 (บาท)	2565 (บาท)			
4	ก่อสร้างศาลาอเนกประสงค์ ทั้ง 3 หมู่ในบริเวณคูโบร์(สาธารณะ)	1.เพื่อจัดกิจกรรมในวันสำคัญต่างๆ	จำนวน 3 หมู่บ้าน	-	-	300,000	-	-	1 โครงการ	1.มีการจัดกิจกรรมในวันสำคัญต่างๆ	กองช่าง
5	โครงการถมดินบริเวณคูโบร์ (ที่สาธารณประโยชน์) พร้อมสร้างประตูและรั้ว	1.เพื่อให้มีภูมิทัศน์ที่ดีและเป็นระเบียบเรียบร้อย สวยงาม	จำนวน 3 หมู่บ้าน	-	-	-	300,000	300,000	จำนวน 3 หมู่บ้าน	1.ทำให้มีภูมิทัศน์ที่ดีและเป็นระเบียบเรียบร้อย สวยงาม	กองช่าง

**รายละเอียดโครงการพัฒนา
แผนพัฒนาท้องถิ่น (พ.ศ. 2561 - 2565)
องค์การบริหารส่วนตำบลต้นหยงลูโละ**

ก. ยุทธศาสตร์จังหวัดที่ 3 การเสริมสร้างความมั่นคง พัฒนาโครงสร้างพื้นฐานและการเชื่อมโยงเมืองสู่นานาชาติ

ข. ยุทธศาสตร์การพัฒนาของ อปท. ในเขตจังหวัดที่ 2 การพัฒนาด้านโครงสร้างพื้นฐานและบริการสาธารณะ

แบบ ผ.02

7. ยุทธศาสตร์ การพัฒนาด้านโครงสร้างพื้นฐาน

7.1 แผนงาน_ เคาหะและชุมชน

ที่	โครงการ	วัตถุประสงค์	เป้าหมาย ผลผลิตของโครงการ	งบประมาณและที่มา					ตัวชี้วัด KPI	ผลลัพธ์ที่คาดว่าจะได้รับ	หน่วยงานที่รับผิดชอบ
				2561 (บาท)	2562 (บาท)	2563 (บาท)	2564 (บาท)	2565 (บาท)			
6	ก่อสร้างศาลาพักผ่อน / ศาลาที่พักผู้โดยสาร ทั้ง 3 หมู่	1. เพื่อเป็นที่พักผ่อนของนักท่องเที่ยวและผู้โดยสารที่รอรถประจำทาง	จำนวน 3 หมู่บ้าน	-	-	250,000	-	250,000	1 โครงการ	1. ทำให้มีที่พักผ่อนของนักท่องเที่ยวและผู้โดยสารที่รอรถประจำทาง	กองช่าง
7	โครงการปรับปรุง/ซ่อมแซมอาคารเอนกประสงค์ประจำตำบล หมู่ที่ 1-3	1. เพื่อให้ประชาชนมีสถานที่สำหรับทำกิจกรรมต่างๆ	จำนวน 3 หมู่	-	-	-	2,000,000	2,000,000	3 แห่ง	1. ทำให้ประชาชนมีสถานที่สำหรับทำกิจกรรมต่างๆ	กองช่าง
8	โครงการก่อสร้างอาคารเอนกประสงค์ประจำตำบล หมู่ที่ 1-3	1. เพื่อให้ประชาชนมีสถานที่สำหรับทำกิจกรรมต่างๆ	จำนวน 3 หมู่	-	-	1,000,000	1,000,000	-	3 แห่ง	1. ทำให้ประชาชนมีสถานที่สำหรับทำกิจกรรมต่างๆ	กองช่าง
9	ก่อสร้างเขื่อนกันตลิ่งม.1-ม.3	1. เพื่อป้องกันการกัดเซาะหน้าดินจากน้ำทะเล	จำนวน 3 หมู่ ต.ต้นหยงลูโละ	-	5,000,000	-	5,000,000	-	3 แห่ง	1. ทำให้ป้องกันการกัดเซาะหน้าดินจากน้ำทะเล	กองช่าง

รายละเอียดโครงการพัฒนา
แผนพัฒนาท้องถิ่น (พ.ศ. 2561 - 2565)
องค์การบริหารส่วนตำบลต้นหยงลูโละ

ก. ยุทธศาสตร์จังหวัดที่ 3 การเสริมสร้างความมั่นคง พัฒนาโครงสร้างพื้นฐานและการเชื่อมโยงเมืองสู่นานาชาติ

ข. ยุทธศาสตร์การพัฒนาของ อปท. ในเขตจังหวัดที่ 2 การพัฒนาด้านโครงสร้างพื้นฐานและบริการสาธารณะ

7. ยุทธศาสตร์ การพัฒนาด้านโครงสร้างพื้นฐาน

7.1 แผนงาน_ เคาหะและชุมชน

แบบ ผ.02

ที่	โครงการ	วัตถุประสงค์	เป้าหมาย ผลผลิตของโครงการ	งบประมาณและที่มา					ตัวชี้วัด KPI	ผลลัพธ์ที่คาดว่าจะได้รับ	หน่วยงานที่รับผิดชอบ
				2561 (บาท)	2562 (บาท)	2563 (บาท)	2564 (บาท)	2565 (บาท)			
10	โครงการก่อสร้างรั้วคูโบรหุ่มที่ 1 หุ่มที่2 และหุ่มที่3	1.เพื่อป้องกันการบุกรุกที่สาธารณะ 2.เพื่อทำให้สถานที่ฝั่งศพมีแนวเขตที่ชัดเจน	จำนวน 3 หุ่ม	-	900,000	-	900,000	-	1 โครงการ	1.ทำให้สามารถป้องกันการบุกรุกได้ 2.ทำให้คูโบรมีแนวเขตที่ชัดเจน	กองช่าง
11	โครงการก่อสร้างอาคารจริยธรรม	1. เพื่อให้มีอาคารในการปฏิบัติกิจกรรมตามประเพณีวัฒนธรรมต่างๆ	จำนวน 1 หลัง	-	-	-	800,000	800,000	1 หลัง	1. ทำให้มีอาคารในการปฏิบัติกิจกรรมตามประเพณีวัฒนธรรมต่างๆ	กองช่าง
12	ก่อสร้างสะพานข้ามคลองปาดาสายโรงเรียนเก่า หุ่มที่ 2	1.เพื่อให้ประชาชนมีเส้นทางสัญจรที่ได้มาตรฐาน 2.เพื่อให้มีการขยายเมืองเพิ่มขึ้น	หุ่มที่ 2 ต.ต้นหยงลูโละ	-	-	-	1,200,000	-	1 แห่ง	1.ทำให้ประชาชนมีเส้นทางสัญจรที่ได้มาตรฐาน 2.ทำให้มีการขยายเมืองมากขึ้น	กองช่าง

**รายละเอียดโครงการพัฒนา
แผนพัฒนาท้องถิ่น (พ.ศ. 2561 - 2565)
องค์การบริหารส่วนตำบลต้นหยงลูโละ**

ก. ยุทธศาสตร์จังหวัดที่ 3 การเสริมสร้างความมั่นคง พัฒนาโครงสร้างพื้นฐานและการเชื่อมโยงเมืองสู่นานาชาติ

ข. ยุทธศาสตร์การพัฒนาของ อปท. ในเขตจังหวัดที่ 2 การพัฒนาด้านโครงสร้างพื้นฐานและบริการสาธารณะ

แบบ ผ.02

7. ยุทธศาสตร์ การพัฒนาด้านโครงสร้างพื้นฐาน

7.1 แผนงาน_ เคาหะและชุมชน

ที่	โครงการ	วัตถุประสงค์	เป้าหมาย ผลผลิตของโครงการ	งบประมาณและที่มา					ตัวชี้วัด KPI	ผลลัพธ์ที่คาดว่าจะได้รับ	หน่วยงานที่รับผิดชอบ
				2561 (บาท)	2562 (บาท)	2563 (บาท)	2564 (บาท)	2565 (บาท)			
13	โครงการรณรงค์นันทนาการ	1.เพื่อให้ได้ถนนที่ได้มาตรฐานและถูกต้องตามรูปแบบที่อบต.กำหนด	ต.ต้นหยงลูโละ	-	100,000	-	-	-	1 โครงการ	1.ได้ถนนที่ได้มาตรฐานตามรูปแบบอบต.กำหนด	กองช่าง
14	ขุดลอกกระบายน้ำทั้ง 3 หมู่ ทุก ๆ 4 เดือน	1.เพื่อให้การระบายน้ำเป็นไปด้วยความสะดวก 2.ป้องกันน้ำท่วมขังในฤดูฝน	ต.ต้นหยงลูโละ	180,000	180,000	180,000	180,000	180,000	3 สาย	1.ทำให้มีทางระบายน้ำลงสู่แหล่งน้ำธรรมชาติได้สะดวก 2.ทำให้ป้องกันน้ำท่วมขังในฤดูฝน	กองช่าง

**รายละเอียดโครงการพัฒนา
แผนพัฒนาท้องถิ่น (พ.ศ. 2561 - 2565)
องค์การบริหารส่วนตำบลตันหยงลูโละ**

ก. ยุทธศาสตร์จังหวัดที่ 3 การเสริมสร้างความมั่นคง พัฒนาโครงสร้างพื้นฐานและการเชื่อมโยงเมืองสู่นานาชาติ

ข. ยุทธศาสตร์การพัฒนาของ อปท. ในเขตจังหวัดที่ 2 การพัฒนาด้านโครงสร้างพื้นฐานและบริการสาธารณะ

แบบ ผ.02

7. ยุทธศาสตร์ การพัฒนาด้านโครงสร้างพื้นฐาน

7.1 แผนงาน_ เคาหะและชุมชน

ที่	โครงการ	วัตถุประสงค์	เป้าหมาย ผลผลิตของโครงการ	งบประมาณและที่มา					ตัวชี้วัด KPI	ผลลัพธ์ที่คาดว่าจะได้รับ	หน่วยงานที่รับผิดชอบ
				2561 (บาท)	2562 (บาท)	2563 (บาท)	2564 (บาท)	2565 (บาท)			
15	โครงการก่อสร้างถนนคสล. พร้อมคูระบายน้ำ หมู่ที่ 1-3	1. เพื่อให้ประชาชนมีเส้นทางสัญจรที่ได้มาตรฐานเพิ่มมากขึ้น 2. เพื่อให้มีการขายเมืองมากขึ้น	จำนวน 3 หมู่ ต.ตันหยงลูโละ	1,000,000	-	1,000,000	1,000,000	1,000,000	1 โครงการ	1. ทำให้ประชาชนมีเส้นทางสัญจรไป - มา เพิ่มมากขึ้น 2. ทำให้มีการขายเมืองมากขึ้น	กองช่าง
16	โครงการซ่อมแซมถนนคสล. ที่ชำรุดทั้ง 3 หมู่	1. เพื่อให้ประชาชนมีเส้นทางสัญจรที่ได้มาตรฐานเพิ่มมากขึ้น	จำนวน 3 หมู่	700,000	-	700,000	700,000	700,000	1 โครงการ	1. ทำให้ประชาชนมีเส้นทางสัญจรไป - มา เพิ่มมากขึ้น	กองช่าง

รายละเอียดโครงการพัฒนา
แผนพัฒนาท้องถิ่น (พ.ศ. 2561 - 2565)
องค์การบริหารส่วนตำบลตันหยงลูโละ

ก. ยุทธศาสตร์จังหวัดที่ 3 การเสริมสร้างความมั่นคง พัฒนาโครงสร้างพื้นฐานและการเชื่อมโยงเมืองสู่นานาชาติ

ข. ยุทธศาสตร์การพัฒนาของ อปท. ในเขตจังหวัดที่ 2 การพัฒนาด้านโครงสร้างพื้นฐานและบริการสาธารณะ

แบบ ผ.02

7. ยุทธศาสตร์ การพัฒนาด้านโครงสร้างพื้นฐาน

7.1 แผนงาน_ เกษและชุมชน

ที่	โครงการ	วัตถุประสงค์	เป้าหมาย ผลผลิตของโครงการ	งบประมาณและที่มา					ตัวชี้วัด KPI	ผลลัพธ์ที่คาดว่าจะได้รับ	หน่วยงานที่รับผิดชอบ
				2561 (บาท)	2562 (บาท)	2563 (บาท)	2564 (บาท)	2565 (บาท)			
17	ก่อสร้าง/ปรับปรุง/ซ่อมแซม คูระบายน้ำ หมู่ที่ 1-3	1. เพื่อให้มีคูระบายน้ำทิ้งของเสีย จากบ้านเรือนที่ได้มาตรฐาน	จำนวน 3 หมู่	-	-	2,100,000	2,100,000	2,100,000	1 โครงการ	1. ทำให้มีคูระบายน้ำทิ้งของ เสียจากบ้านเรือนที่ได้มาตรฐาน	กองช่าง
18	ก่อสร้างถนนคสล. หมู่ที่ 1-3	1. เพื่อให้ประชาชนมีเส้นทาง สัญจรที่ได้มาตรฐานเพิ่มมากขึ้น	จำนวน 3 หมู่ ต.ตันหยงลูโละ	-	-	300,000	300,000	300,000	1 โครงการ	1. ทำให้ประชาชนมีเส้นทาง สัญจรไป - มา เพิ่มมากขึ้น	กองช่าง
19	ปรับปรุงถนนโดยลงลูกรัง หมู่ 1-3	1. เพื่อให้ประชาชนมีเส้นทาง สัญจรที่ได้มาตรฐานเพิ่มมากขึ้น	จำนวน 3 หมู่ ต.ตันหยงลูโละ	-	-	-	300,000	300,000	1 โครงการ	1. ทำให้ประชาชนมีเส้นทาง สัญจรไป - มา เพิ่มมากขึ้น	กองช่าง

รายละเอียดโครงการพัฒนา
แผนพัฒนาท้องถิ่น (พ.ศ. 2561 - 2565)
องค์การบริหารส่วนตำบลตันหยงลูโละ

ก. ยุทธศาสตร์จังหวัดที่ 3 การเสริมสร้างความมั่นคง พัฒนาโครงสร้างพื้นฐานและการเชื่อมโยงเมืองสู่นานาชาติ

ข. ยุทธศาสตร์การพัฒนาของ อปท. ในเขตจังหวัดที่ 2 การพัฒนาด้านโครงสร้างพื้นฐานและบริการสาธารณะ

7. ยุทธศาสตร์ การพัฒนาด้านโครงสร้างพื้นฐาน

7.1 แผนงาน_ เกษและชุมชน

แบบ ผ.02

ที่	โครงการ	วัตถุประสงค์	เป้าหมาย ผลผลิตของโครงการ	งบประมาณและที่มา					ตัวชี้วัด KPI	ผลลัพธ์ที่คาดว่าจะได้รับ	หน่วยงานที่รับผิดชอบ
				2561 (บาท)	2562 (บาท)	2563 (บาท)	2564 (บาท)	2565 (บาท)			
20	โครงการปรับปรุงระบายน้ำ พร้อมสร้างบ่อพักน้ำเสีย หมู่ที่ 1-3	1. เพื่อให้การระบายน้ำเป็นไป ด้วยความสะดวก 2. ป้องกันน้ำท่วมขังบ้านเรือนใน ฤดูฝน	จำนวน 3 หมู่	-	-	-	900,000	900,000	3 หมู่บ้าน	1. ทำให้มีทางระบายน้ำลงสู่ แหล่งน้ำธรรมชาติได้สะดวก 2. ทำให้ป้องกันน้ำท่วมขัง บ้านเรือนในช่วงฤดูฝน	กองช่าง
21	โครงการปรับปรุงถนนหินคลุก ทั้ง 3 หมู่	1. เพื่อให้ประชาชนมีเส้นทาง สัญจรที่ได้มาตรฐานเพิ่มมากขึ้น 2. เพื่อให้มีการขยายเมืองมากขึ้น	ตำบลตันหยงลูโละ	-	-	-	-	750,000	3 หมู่บ้าน	1. ทำให้ประชาชนมีเส้นทาง สัญจรไป - มา เพิ่มมากขึ้น 2. ทำให้มีการขยายเมืองมาก ขึ้น	กองช่าง
22	โครงการปรับปรุงร่องระบาย น้ำ หมู่ที่ 1-3	1. เพื่อให้การระบายน้ำเป็นไปด้วย ความสะดวก 2. ป้องกันน้ำท่วมขังในฤดูฝน	ต.ตันหยงลูโละ	-	-	500,000	500,000	500,000	3 หมู่บ้าน	1. ทำให้มีทางระบายน้ำลงสู่ แหล่งน้ำธรรมชาติได้สะดวก 2. ทำให้ป้องกันน้ำท่วมขังใน ฤดูฝน	กองช่าง

**รายละเอียดโครงการพัฒนา
แผนพัฒนาท้องถิ่น (พ.ศ. 2561 - 2565)
องค์การบริหารส่วนตำบลต้นหยงลูโละ**

ก. ยุทธศาสตร์จังหวัดที่ 3 การเสริมสร้างความมั่นคง พัฒนาโครงสร้างพื้นฐานและการเชื่อมโยงเมืองสู่นานาชาติ

แบบ ผ.02

ข. ยุทธศาสตร์การพัฒนาของ อปท. ในเขตจังหวัดที่ 2 การพัฒนาด้านโครงสร้างพื้นฐานและบริการสาธารณะ

7. ยุทธศาสตร์ การพัฒนาด้านโครงสร้างพื้นฐาน

7.1 แผนงาน_ เเคะและชุมชน

ที่	โครงการ	วัตถุประสงค์	เป้าหมาย ผลผลิตของโครงการ	งบประมาณและที่มา					ตัวชี้วัด KPI	ผลลัพธ์ที่คาดว่าจะได้รับ	หน่วยงานที่รับผิดชอบ
				2561 (บาท)	2562 (บาท)	2563 (บาท)	2564 (บาท)	2565 (บาท)			
23	ซ่อมแซมสะพานชายทะเล หมู่ที่ 2	1. เพื่อให้มีสะพานที่ได้มาตรฐาน	จำนวน 1 ครั้ง	-	-	-	1,000,000	1,000,000	1 โครงการ	1. ทำให้มีสะพานที่ได้มาตรฐาน	กองช่าง
24	โครงการก่อสร้าง/ปรับปรุง/ซ่อมแซมฝาคูระบายน้ำหมู่ที่ 1-3	1. เพื่อให้มีคูระบายน้ำทิ้งของเสียจากบ้านเรือนที่ได้มาตรฐาน	จำนวน 3 หมู่	600,000	-	600,000	600,000	600,000	จำนวน 3 หมู่	1. มีคูระบายน้ำทิ้งของเสียจากบ้านเรือนที่ได้มาตรฐาน	กองช่าง

**รายละเอียดโครงการพัฒนา
แผนพัฒนาท้องถิ่น (พ.ศ. 2561 - 2565)
องค์การบริหารส่วนตำบลต้นหยงลูโละ**

ก. ยุทธศาสตร์จังหวัดที่ 3 การเสริมสร้างความมั่นคง พัฒนาโครงสร้างพื้นฐานและการเชื่อมโยงเมืองสู่นานาชาติ

ข. ยุทธศาสตร์การพัฒนาของ อปท. ในเขตจังหวัดที่ 2 การพัฒนาด้านโครงสร้างพื้นฐานและบริการสาธารณะ

7. ยุทธศาสตร์ การพัฒนาด้านโครงสร้างพื้นฐาน

แบบ ผ.02

7.1 แผนงาน_ เกษะและชุมชน

ที่	โครงการ	วัตถุประสงค์	เป้าหมาย ผลผลิตของโครงการ	งบประมาณและที่มา					ตัวชี้วัด KPI	ผลลัพธ์ที่คาดว่าจะได้รับ	หน่วยงานที่รับผิดชอบ
				2561 (บาท)	2562 (บาท)	2563 (บาท)	2564 (บาท)	2565 (บาท)			
25	โครงการบุกเบิกถนนสายป่าตา หมู่ที่ 1	1.เพื่อให้ประชาชนมีเส้นทางสัญจรที่ได้มาตรฐานเพิ่มมากขึ้น 2.เพื่อให้มีการขยายเมืองมากขึ้น	จำนวน 1 แห่ง	-	807,000	807,000	-	-	1 แห่ง	1.ทำให้ประชาชนมีเส้นทางสัญจรที่ได้มาตรฐานเพิ่มมากขึ้น 2.ทำให้มีการขยายเมืองมากขึ้น	กองช่าง
26	โครงการบุกเบิกถนนหมู่ที่ 1-3	1.เพื่อให้มีการขยายเมืองมากขึ้น	ต.ต้นหยงลูโละ	-	250,000	250,000	-	-	1 แห่ง	1.ทำให้มีการขยายเมืองมากขึ้น	กองช่าง
27	โครงการก่อสร้างคูระบายน้ำหมู่ที่ 3	1. เพื่อให้มีคูระบายน้ำทิ้งของเสียจากบ้านเรือนที่ได้มาตรฐาน	จำนวน 3 แห่ง	120,000	-	-	-	120,000	3 แห่ง	1. เพื่อให้มีคูระบายน้ำทิ้งของเสียจากบ้านเรือนที่ได้มาตรฐาน	กองช่าง

รายละเอียดโครงการพัฒนา
แผนพัฒนาท้องถิ่น (พ.ศ. 2561 - 2565)
องค์การบริหารส่วนตำบลต้นหยงลูโละ

ก. ยุทธศาสตร์จังหวัดที่ 3 การเสริมสร้างความมั่นคง พัฒนาโครงสร้างพื้นฐานและการเชื่อมโยงเมืองสู่นานาชาติ

ข. ยุทธศาสตร์การพัฒนาของ อปท. ในเขตจังหวัดที่ 2 การพัฒนาด้านโครงสร้างพื้นฐานและบริการสาธารณะ

7. ยุทธศาสตร์ การพัฒนาด้านโครงสร้างพื้นฐาน

แบบ ผ.02

7.1 แผนงาน_ เคาหะและชุมชน

ที่	โครงการ	วัตถุประสงค์	เป้าหมาย ผลผลิตของโครงการ	งบประมาณและที่มา					ตัวชี้วัด KPI	ผลลัพธ์ที่คาดว่าจะได้รับ	หน่วยงานที่รับผิดชอบ
				2561 (บาท)	2562 (บาท)	2563 (บาท)	2564 (บาท)	2565 (บาท)			
28	โครงการก่อสร้างถนน คสล. พร้อมคูระบายน้ำ หน้าบ้าน แกะเยาะอินเดีย หมู่ที่ 1	1.เพื่อให้ประชาชนมีเส้นทางสัญจรที่ได้มาตรฐานเพิ่มมากขึ้น 2. เพื่อให้มีคูระบายน้ำทิ้งของเสียจากบ้านเรือนที่ได้มาตรฐาน	ถนน กว้าง 2.00 ม.ยาว 36.80 ม. หนา 0.15 ม. คูน้ำ กว้าง 0.60 ม. ยาว 36.80 ม.	-	-	-	300,000	-	1 แห่ง	1.ทำให้ประชาชนมีเส้นทางสัญจรที่ได้มาตรฐานเพิ่มมากขึ้น 2. ทำให้มีคูระบายน้ำทิ้งของเสียจากบ้านเรือนที่ได้มาตรฐาน	กองช่าง
29	โครงการก่อสร้างคูระบายน้ำ คสล. ข้างบ้านแบอเค็ญห์ ชุม-แกะนะแบรง หมู่ที่ 1	1. เพื่อให้มีคูระบายน้ำทิ้งของเสียจากบ้านเรือนที่ได้มาตรฐาน	คูน้ำ กว้าง 0.60 ม. ยาว 77.00 ม.	-	-	-	-	410,000	1 แห่ง	1.ทำให้มีคูระบายน้ำทิ้งของเสียจากบ้านเรือนที่ได้มาตรฐาน	กองช่าง
30	โครงการก่อสร้างถนน คสล. ข้างบ้านกะจันนิสะ (นิเลาะ สจ.) บ้านมะนารา หมู่ที่ 1	1.เพื่อให้ประชาชนมีเส้นทางสัญจรที่ได้มาตรฐานเพิ่มมากขึ้น	ถนน กว้าง 1.80 ม.ยาว 41.00 ม. หนา 0.15 ม.	-	-	-	-	350,000	1 แห่ง	1.ทำให้ประชาชนมีเส้นทางสัญจรที่ได้มาตรฐานเพิ่มมากขึ้น	กองช่าง

**รายละเอียดโครงการพัฒนา
แผนพัฒนาท้องถิ่น (พ.ศ. 2561 - 2565)
องค์การบริหารส่วนตำบลต้นหยงลูโละ**

ก. ยุทธศาสตร์จังหวัดที่ 3 การเสริมสร้างความมั่นคง พัฒนาโครงสร้างพื้นฐานและการเชื่อมโยงเมืองสู่นานาชาติ

ข. ยุทธศาสตร์การพัฒนาของ อปท. ในเขตจังหวัดที่ 2 การพัฒนาด้านโครงสร้างพื้นฐานและบริการสาธารณะ

7. ยุทธศาสตร์ การพัฒนาด้านโครงสร้างพื้นฐาน

7.1 แผนงาน_ เคาหะและชุมชน

แบบ ผ.02

ที่	โครงการ	วัตถุประสงค์	เป้าหมาย ผลผลิตของโครงการ	งบประมาณและที่มา					ตัวชี้วัด KPI	ผลลัพธ์ที่คาดว่าจะได้รับ	หน่วยงานที่รับผิดชอบ
				2561 (บาท)	2562 (บาท)	2563 (บาท)	2564 (บาท)	2565 (บาท)			
31	โครงการก่อสร้างถนนลาดยาง หมู่ที่ 1 หมู่ที่ 2 และหมู่ที่ 3	1.เพื่อให้ประชาชนมีความสะดวกและปลอดภัยในการเดินทาง	ตามแบบที่ อบต.กำหนด	6,000,000	-	6,000,000	6,000,000	6,000,000	จำนวน 3 หมู่	1.ทำให้ประชาชนมีความสะดวกและปลอดภัยในการเดินทาง	กองช่าง
32	โครงการซ่อมแซมถนนสายปาดา หมู่ที่ 1	1.เพื่อให้ประชาชนมีความสะดวกและปลอดภัยในการเดินทาง	ตามแบบที่ อบต.กำหนด	100,000	-	-	-	100,000	จำนวน 1 โครงการ	1.ทำให้ประชาชนมีความสะดวกและปลอดภัยในการเดินทาง	กองช่าง

รายละเอียดโครงการพัฒนา
แผนพัฒนาท้องถิ่น (พ.ศ. 2561 - 2565)
องค์การบริหารส่วนตำบลตันหยงลูโละ

ก. ยุทธศาสตร์จังหวัดที่ 3 การเสริมสร้างความมั่นคง พัฒนาโครงสร้างพื้นฐานและการเชื่อมโยงเมืองสู่นานาชาติ

ข. ยุทธศาสตร์การพัฒนาของ อปท. ในเขตจังหวัดที่ 2 การพัฒนาด้านโครงสร้างพื้นฐานและบริการสาธารณะ

แบบ ผ.02

7. ยุทธศาสตร์ การพัฒนาด้านโครงสร้างพื้นฐาน

7.1 แผนงาน_ เคาหะและชุมชน

ที่	โครงการ	วัตถุประสงค์	เป้าหมาย ผลผลิตของโครงการ	งบประมาณและที่มา					ตัวชี้วัด KPI	ผลลัพธ์ที่คาดว่าจะได้รับ	หน่วยงานที่รับผิดชอบ
				2561 (บาท)	2562 (บาท)	2563 (บาท)	2564 (บาท)	2565 (บาท)			
33	โครงการก่อสร้างถนน คสล. สายบ้านกอบเบ หมู่ที่ 3	1.เพื่อให้ประชาชนมีความสะดวกและปลอดภัยในการเดินทาง	กว้าง 4.00 ม. ยาว 94 ม. หนา 0.15 ม.	350,000	-	-	350,000	-	จำนวน 1 แห่ง	1.ทำให้ประชาชนมีความสะดวกและปลอดภัยในการเดินทาง	กองช่าง
34	โครงการก่อสร้างถนน คสล. พร้อมคูระบายน้ำ สายบ้านเมาะเตนะ แบละ หมู่ที่ 3	1.เพื่อให้ประชาชนมีเส้นทางสัญจร และคูระบายน้ำที่ได้มาตรฐานเพิ่มมากขึ้น	ถนน กว้าง 2.00 ม.ยาว 50 ม.หนา 0.15 ม. คูน้ำ กว้าง 0.60 ม. ยาว 50 ม.	300,000	-	-	-	300,000	จำนวน 1 แห่ง	1.ทำให้ประชาชนมีเส้นทางสัญจร และคูระบายน้ำที่ได้มาตรฐานเพิ่มมากขึ้น	กองช่าง
35	โครงการก่อสร้างถนน คสล. พร้อมคูระบายน้ำ สายภายในหมู่บ้าน หมู่ที่ 3	1.เพื่อให้ประชาชนมีเส้นทางสัญจร และคูระบายน้ำที่ได้มาตรฐานเพิ่มมากขึ้น	ถนน กว้าง 3.00 ม.ยาว 217 ม. หนา 0.15 ม. คูน้ำ กว้าง 0.60 ม. ยาว 217 ม.	1,500,000	-	1,500,000	1,500,000	-	จำนวน 1 โครงการ	1.ทำให้ประชาชนมีเส้นทางสัญจร และคูระบายน้ำที่ได้มาตรฐานเพิ่มมากขึ้น	กองช่าง

**รายละเอียดโครงการพัฒนา
แผนพัฒนาท้องถิ่น (พ.ศ. 2561 - 2565)
องค์การบริหารส่วนตำบลต้นหยงลูโละ**

ก. ยุทธศาสตร์จังหวัดที่ 3 การเสริมสร้างความมั่นคง พัฒนาโครงสร้างพื้นฐานและการเชื่อมโยงเมืองสู่นานาชาติ

ข. ยุทธศาสตร์การพัฒนาของ อปท. ในเขตจังหวัดที่ 2 การพัฒนาด้านโครงสร้างพื้นฐานและบริการสาธารณะ

7. ยุทธศาสตร์ การพัฒนาด้านโครงสร้างพื้นฐาน

7.1 แผนงาน_ เคาหะและชุมชน

แบบ ผ.02

ที่	โครงการ	วัตถุประสงค์	เป้าหมาย ผลผลิตของโครงการ	งบประมาณและที่มา					ตัวชี้วัด KPI	ผลลัพธ์ที่คาดว่าจะได้รับ	หน่วยงานที่รับผิดชอบ
				2561 (บาท)	2562 (บาท)	2563 (บาท)	2564 (บาท)	2565 (บาท)			
36	โครงการขยายเขตไฟฟ้าพร้อมระบบแสงสว่างม.1 ม.2และม.3	1. เพื่อให้ประชาชนเดินทางในเวลาค่ำคืนได้สะดวก 2. เพื่อป้องกันการก่อเหตุร้ายหรือการขโมยภายในหมู่บ้าน	จำนวน 3 หมู่	-	-	1,000,000	-	-	จำนวน 3 หมู่	1. ทำให้ประชาชนเดินทางในยามวิกาลได้สะดวกขึ้น 2. ทำให้ป้องกันการก่อเหตุร้ายหรือป้องกันการขโมยต่างๆ	กองช่าง

**รายละเอียดโครงการพัฒนา
แผนพัฒนาท้องถิ่น (พ.ศ. 2561 - 2565)
องค์การบริหารส่วนตำบลต้นยางลูโละ**

ก. ยุทธศาสตร์จังหวัดที่ 3 การเสริมสร้างความมั่นคง พัฒนาโครงสร้างพื้นฐานและการเชื่อมโยงเมืองสู่นานาชาติ

ข. ยุทธศาสตร์การพัฒนาของ อปท. ในเขตจังหวัดที่ 2 การพัฒนาด้านโครงสร้างพื้นฐานและบริการสาธารณะ

7. ยุทธศาสตร์ การพัฒนาด้านโครงสร้างพื้นฐาน

แบบ ผ.02

7.1 แผนงาน_ เกษและชุมชน

ที่	โครงการ	วัตถุประสงค์	เป้าหมาย ผลผลิตของโครงการ	งบประมาณและที่มา					ตัวชี้วัด KPI	ผลลัพธ์ที่คาดว่าจะได้รับ	หน่วยงานที่รับผิดชอบ
				2561 (บาท)	2562 (บาท)	2563 (บาท)	2564 (บาท)	2565 (บาท)			
37	โครงการปรับปรุงซ่อมแซมไฟฟ้าแสงสว่าง หมู่ที่ 1 , หมู่ที่ 2 และ หมู่ที่ 3	เพื่อตรวจสอบ ซ่อมแซมอุปกรณ์ไฟฟ้าที่ชำรุด	ทุกแห่งที่ชำรุด	240,000	240,000	240,000	240,000	240,000	ตำบลต้นยางลูโละ	ไฟฟ้าสาธารณะที่ชำรุดในตำบลได้รับการซ่อมแซมให้ใช้งานได้	กองช่าง

**รายละเอียดโครงการพัฒนา
แผนพัฒนาท้องถิ่น (พ.ศ. 2561 - 2565)
องค์การบริหารส่วนตำบลตันหยงลูโละ**

ก. ยุทธศาสตร์จังหวัดที่ 3 การเสริมสร้างความมั่นคง พัฒนาโครงสร้างพื้นฐานและการเชื่อมโยงเมืองสู่นานาชาติ

ข. ยุทธศาสตร์การพัฒนาของ อปท. ในเขตจังหวัดที่ 2 การพัฒนาด้านโครงสร้างพื้นฐานและบริการสาธารณะ

7. ยุทธศาสตร์ การพัฒนาด้านโครงสร้างพื้นฐาน

7.1 แผนงาน_ เกษและชุมชน

แบบ ผ.02

ที่	โครงการ	วัตถุประสงค์	เป้าหมาย ผลผลิตของโครงการ	งบประมาณและที่มา					ตัวชี้วัด KPI	ผลลัพธ์ที่คาดว่าจะได้รับ	หน่วยงานที่รับผิดชอบ
				2561 (บาท)	2562 (บาท)	2563 (บาท)	2564 (บาท)	2565 (บาท)			
38	โครงการไฟฟ้าพลังงานแสงอาทิตย์เพื่อชุมชน	1.เพื่อความปลอดภัยของผู้ที่สัญจรไป-มาในหมู่บ้าน	จำนวน 3 หมู่บ้าน	700,000	50,000,000	#####	-	-	3 หมู่บ้าน	1.ทำให้ผู้ที่สัญจรไป-มาในหมู่บ้านได้รับความปลอดภัย	กองช่าง
39	โครงการติดตั้งไฟ Post top หมู่ที่ 1 ,หมู่ที่ 2 และ หมู่ที่ 3	1. เพื่อให้ประชาชนเดินทางในเวลาค่ำคืนได้สะดวก	ต.ตันหยงลูโละ	-	700,000	-	-		1 แห่ง	1.ทำให้ผู้ที่สัญจรไป-มาในหมู่บ้านได้รับความปลอดภัย	กองช่าง

รายละเอียดโครงการพัฒนา
แผนพัฒนาท้องถิ่น (พ.ศ. 2561 - 2565)
องค์การบริหารส่วนตำบลต้นหยงลูโละ

ก. ยุทธศาสตร์จังหวัดที่ 3 การเสริมสร้างความมั่นคง พัฒนาโครงสร้างพื้นฐานและการเชื่อมโยงเมืองสู่นานาชาติ

แบบ ผ.02

ข. ยุทธศาสตร์การพัฒนาของ อปท. ในเขตจังหวัดที่ 2 การพัฒนาด้านโครงสร้างพื้นฐานและบริการสาธารณะ

7. ยุทธศาสตร์ การพัฒนาด้านโครงสร้างพื้นฐาน

7.1 แผนงาน_ เกษและชุมชน

ที่	โครงการ	วัตถุประสงค์	เป้าหมาย ผลผลิตของโครงการ	งบประมาณและที่มา					ตัวชี้วัด KPI	ผลลัพธ์ที่คาดว่าจะได้รับ	หน่วยงานที่รับผิดชอบ
				2561 (บาท)	2562 (บาท)	2563 (บาท)	2564 (บาท)	2565 (บาท)			
40	โครงการก่อสร้างถนน ค.ส.ล. สายบ้านเบละเกาะโรง หมู่ที่ 2	1.เพื่อให้ประชาชนมีถนนสัญจรและระบายน้ำที่ได้มาตรฐาน	ขนาดกว้าง4.00ม. ยาว 131.00ม. หนา 0.05 ม. พท.524 ตรม.	-		445,000	445,000	-	1 โครงการ	1.ทำให้ประชาชนมีถนนสัญจรและระบายน้ำที่ได้มาตรฐาน	กองช่าง
41	โครงการก่อสร้างถนน ค.ส.ล. หมู่ที่ 1 สายบือแนบารู	1.เพื่อให้ประชาชนมีถนนสัญจรที่ได้มาตรฐาน	ขนาดกว้าง4.00ม. ยาว 200.00ม. หนา 0.15ม. มี พท.ไม่น้อยกว่า 800 ตรม.			680,000	-	-	1 โครงการ	1.ทำให้ประชาชนมีถนนสัญจรที่ได้มาตรฐาน	กองช่าง

**รายละเอียดโครงการพัฒนา
แผนพัฒนาท้องถิ่น (พ.ศ. 2561 - 2565)
องค์การบริหารส่วนตำบลต้นหยงลูโละ**

ก. ยุทธศาสตร์จังหวัดที่ 3 การเสริมสร้างความมั่นคง พัฒนาโครงสร้างพื้นฐานและการเชื่อมโยงเมืองสู่นานาชาติ

ข. ยุทธศาสตร์การพัฒนาของ อปท. ในเขตจังหวัดที่ 2 การพัฒนาด้านโครงสร้างพื้นฐานและบริการสาธารณะ

7. ยุทธศาสตร์ การพัฒนาด้านโครงสร้างพื้นฐาน

7.1 แผนงาน_ เคาหะและชุมชน

แบบ ผ.02

ที่	โครงการ	วัตถุประสงค์	เป้าหมาย ผลผลิตของโครงการ	งบประมาณและที่มา					ตัวชี้วัด KPI	ผลลัพธ์ที่คาดว่าจะได้รับ	หน่วยงานที่รับผิดชอบ
				2561 (บาท)	2562 (บาท)	2563 (บาท)	2564 (บาท)	2565 (บาท)			
42	โครงการปรับปรุงระบบประปาและบำรุงซ่อมแซมระบบประปา หมู่ที่ 1 , หมู่ที่ 2	1. เพื่อให้มีประปาหมู่บ้านเพียงพอต่อความต้องการประชาชนในการอุปโภค บริโภค 2. เพื่อซ่อมแซมอุปกรณ์ประปาที่ชำรุด	จำนวน 2 แห่ง	800,000	191,000	1,500,000	1,500,000	1,500,000	จำนวน 2 แห่ง	1. ทำให้ประชาชนมีน้ำเพื่อการอุปโภคบริโภคที่เพียงพอ	กองช่าง
43	โครงการพัฒนาคุณภาพน้ำ	1. เพื่อให้ประชาชนได้ใช้น้ำที่มีคุณภาพ สะอาด ไม่มีกลิ่นสนิม	จำนวน 3 แห่ง	-	-	300,000	-	300,000	3 แห่ง	1. ทำให้ประชาชนได้มีน้ำใช้ที่มีคุณภาพ สะอาด ไม่มีกลิ่นสนิม	กองช่าง
44	โครงการปรับปรุง และขยายท่อเมนส่งน้ำประปา หมู่ 1 , หมู่ที่ 2 และ หมู่ที่ 3	1. เพื่อให้มีท่อเมนที่มีขนาดใหญ่ขึ้น 2. เพื่อให้การส่งน้ำเป็นไปด้วยความคล่องตัว ทั่วถึงครอบคลุมทั้งตำบล	จำนวน 3 หมู่	500,000	-	500,000	-	-	จำนวน 3 หมู่	1. ทำให้ประชาชนได้รับบริการอย่างทั่วถึง 2. ทำให้น้ำประปาไหลได้สะดวกและแรงขึ้น	กองช่าง

**รายละเอียดโครงการพัฒนา
แผนพัฒนาท้องถิ่น (พ.ศ. 2561 - 2565)
องค์การบริหารส่วนตำบลต้นหยงลูโละ**

ก. ยุทธศาสตร์จังหวัดที่ 3 การเสริมสร้างความมั่นคง พัฒนาโครงสร้างพื้นฐานและการเชื่อมโยงเมืองสู่นานาชาติ

แบบ ผ.02

ข. ยุทธศาสตร์การพัฒนาของ อปท. ในเขตจังหวัดที่ 2 การพัฒนาด้านโครงสร้างพื้นฐานและบริการสาธารณะ

7. ยุทธศาสตร์ การพัฒนาด้านโครงสร้างพื้นฐาน

7.1 แผนงาน_ เคาหะและชุมชน

ที่	โครงการ	วัตถุประสงค์	เป้าหมาย ผลผลิตของโครงการ	งบประมาณและที่มา					ตัวชี้วัด KPI	ผลลัพธ์ที่คาดว่าจะได้รับ	หน่วยงานที่รับผิดชอบ
				2561 (บาท)	2562 (บาท)	2563 (บาท)	2564 (บาท)	2565 (บาท)			
45	โครงการปรับปรุงระบบประปาและบำรุงซ่อมแซมระบบประปา หมู่ 3	เพื่อปรับปรุงซ่อมแซมระบบประปาที่ชำรุด	จำนวน 1 แห่ง	800,000	800,000	800,000	800,000	800,000	1 โครงการ	1. ทำให้ประชาชนมีน้ำเพื่อการอุปโภคบริโภคที่เพียงพอ	กองช่าง

**รายละเอียดโครงการพัฒนา
แผนพัฒนาท้องถิ่น (พ.ศ. 2561 - 2565)
องค์การบริหารส่วนตำบลตันหยงลูโละ**

ก. ยุทธศาสตร์จังหวัดที่ 3 การเสริมสร้างความมั่นคง พัฒนาโครงสร้างพื้นฐานและการเชื่อมโยงเมืองสู่นานาชาติ

แบบ ผ.02

ข. ยุทธศาสตร์การพัฒนาของ อปท. ในเขตจังหวัดที่ 2 การพัฒนาด้านโครงสร้างพื้นฐานและบริการสาธารณะ

7. ยุทธศาสตร์ การพัฒนาด้านโครงสร้างพื้นฐาน

7.1 แผนงาน_ เลหะและชุมชน

ที่	โครงการ	วัตถุประสงค์	เป้าหมาย ผลผลิตของโครงการ	งบประมาณและที่มา					ตัวชี้วัด KPI	ผลลัพธ์ที่คาด ว่าจะได้รับ	หน่วยงานที่ รับผิดชอบ
				2561 (บาท)	2562 (บาท)	2563 (บาท)	2564 (บาท)	2565 (บาท)			
46	โครงการก่อสร้างระบบกรองน้ำ หมู่ที่ 1 หมู่ที่ 2 และหมู่ที่ 3	1. เพื่อให้ประชาชนได้ใช้น้ำอย่างมีคุณภาพ 2. เพื่อให้ น้ำประปามีความสะอาด และไม่มีกลิ่นสนิม	จำนวน 1 แห่ง	-	100,000	100,000	100,000	-	1 แห่ง	1. ทำให้ประชาชนได้มีน้ำใช้ที่มีคุณภาพ 2. ทำให้น้ำประปาไม่มีกลิ่นสนิม	กองช่าง
47	โครงการก่อสร้างประปาขนาด ใหญ่ หมู่ที่ 3	1. เพื่อให้ประชาชนได้ใช้น้ำอย่างมีคุณภาพ 2. เพื่อให้ น้ำประปามีความสะอาด และไม่มีกลิ่นสนิม	จำนวน 1 แห่ง	-	4,000,000	4,000,000	-	-	1 แห่ง	1. ทำให้ประชาชนได้มีน้ำใช้ที่มีคุณภาพ 2. ทำให้น้ำประปาไม่มีกลิ่นสนิม	กองช่าง

รายละเอียดโครงการพัฒนา
แผนพัฒนาท้องถิ่น (พ.ศ. 2561 - 2565)
องค์การบริหารส่วนตำบลตันหยงลูโละ

ก. ยุทธศาสตร์จังหวัดที่ 3 การเสริมสร้างความมั่นคง พัฒนาโครงสร้างพื้นฐานและการเชื่อมโยงเมืองสู่นานาชาติ

ข. ยุทธศาสตร์การพัฒนาของ อปท. ในเขตจังหวัดที่ 2 การพัฒนาด้านโครงสร้างพื้นฐานและบริการสาธารณะ

แบบ ผ.02

7. ยุทธศาสตร์ การพัฒนาด้านโครงสร้างพื้นฐาน

7.1 แผนงาน_ เกษะและชุมชน

ที่	โครงการ	วัตถุประสงค์	เป้าหมาย ผลผลิตของโครงการ	งบประมาณและที่มา					ตัวชี้วัด KPI	ผลลัพธ์ที่คาดว่าจะได้รับ	หน่วยงานที่รับผิดชอบ
				2561 (บาท)	2562 (บาท)	2563 (บาท)	2564 (บาท)	2565 (บาท)			
48	โครงการจัดทำแผนที่ตำบล โดยละเอียด	เพื่อให้มีแผนที่ตำบลใช้ในการหา ข้อมูลเพื่อพัฒนาและประกอบการ งานด้านต่างๆ	จัดทำแผนที่ตำบล โดยละเอียด	-	-	60,000	60,000	60,000	1 โครงการ	ทำให้มีแผนที่ตำบลใช้ในการ หาข้อมูลเพื่อพัฒนาและ ประกอบการงานด้านต่างๆ	กองช่าง
49	โครงการจัดทำป้ายชื่อซอย หมู่ บ้าน ตำบลและเจ้าบ้าน	เพื่อเป็นการประชาสัมพันธ์ตำบล และเพื่อบอกเขต/แนว ของ แต่ละหมู่บ้าน	จัดทำป้ายทุกซอย และทุกหมู่ในตำบล	-	200,000	-	200,000	-	1 โครงการ	ทำให้การประชาสัมพันธ์ตำบล และเพื่อบอกเขต/แนว ของ แต่ละหมู่บ้าน	กองช่าง

รายละเอียดโครงการพัฒนา
แผนพัฒนาท้องถิ่น (พ.ศ. 2561 - 2565)
องค์การบริหารส่วนตำบลต้นหยงลูโละ

ก. ยุทธศาสตร์จังหวัดที่ 3 การเสริมสร้างความมั่นคง พัฒนาโครงสร้างพื้นฐานและการเชื่อมโยงเมืองสู่นานาชาติ

แบบ ผ.02

ข. ยุทธศาสตร์การพัฒนาของ อปท. ในเขตจังหวัดที่ 2 การพัฒนาโครงสร้างพื้นฐานและบริการสาธารณะ

7. ยุทธศาสตร์ การพัฒนาโครงสร้างพื้นฐาน

7.1 แผนงาน_ เคาหะและชุมชน

ที่	โครงการ	วัตถุประสงค์	เป้าหมาย (ผลผลิตของโครงการ)	งบประมาณและที่มา					ตัวชี้วัด KPI	ผลลัพธ์ที่คาดว่าจะได้รับ	หน่วยงานที่รับผิดชอบ
				2561 (บาท)	2562 (บาท)	2563 (บาท)	2564 (บาท)	2565 (บาท)			
50	โครงการถมดินปรับพื้นที่สำหรับก่อสร้างอาคารที่ทำการ อบต. ต้นหยงลูโละ	เพื่อถมดินปรับพื้นที่สำหรับก่อสร้างอาคารที่ทำการ อบต. ต้นหยงลูโละ	ตามที่ อบต. กำหนด	-	800,000	-	-	-	1 โครงการ	มีพื้นที่สำหรับก่อสร้างอาคารที่ทำการ อบต. ต้นหยงลูโละ	กองช่าง
51	โครงการก่อสร้างถนน ค.ส.ล. สายโต๊ะปาเกะ หมู่ที่ 3	1.เพื่อให้ประชาชนมีความสะดวกและปลอดภัยในการเดินทาง	ตามที่ อบต. กำหนด	-	630,000	-	-	-	1 โครงการ	1.ทำให้ประชาชนมีความสะดวกและปลอดภัยในการเดินทาง	กองช่าง
52	โครงการก่อสร้างถนน ค.ส.ล. สายบราโอ หมู่ที่ 2	1.เพื่อให้ประชาชนมีความสะดวกและปลอดภัยในการเดินทาง	ตามที่ อบต. กำหนด	-	469,000	-	-	-	1 โครงการ	1.ทำให้ประชาชนมีความสะดวกและปลอดภัยในการเดินทาง	กองช่าง

รายละเอียดโครงการพัฒนา
แผนพัฒนาท้องถิ่น (พ.ศ. 2561 - 2565)
องค์การบริหารส่วนตำบลตันหยงลูโละ

ก. ยุทธศาสตร์จังหวัดที่ 3 การเสริมสร้างความมั่นคง พัฒนาโครงสร้างพื้นฐานและการเชื่อมโยงเมืองสู่นานาชาติ

แบบ ผ.02

ข. ยุทธศาสตร์การพัฒนาของ อปท. ในเขตจังหวัดที่ 2 การพัฒนาด้านโครงสร้างพื้นฐานและบริการสาธารณะ

7. ยุทธศาสตร์ การพัฒนาด้านโครงสร้างพื้นฐาน

7.1 แผนงาน_ เกษะและชุมชน

ที่	โครงการ	วัตถุประสงค์	เป้าหมาย (ผลผลิตของโครงการ)	งบประมาณและที่มา					ตัวชี้วัด KPI	ผลลัพธ์ที่คาดว่าจะได้รับ	หน่วยงานที่รับผิดชอบ
				2561 (บาท)	2562 (บาท)	2563 (บาท)	2564 (บาท)	2565 (บาท)			
53	โครงการก่อสร้างกระบวยน้ำ หมู่ที่ 2 สายบ้านโตะแคว	1. เพื่อให้มีกระบวยน้ำทิ้งของเสีย จากบ้านเรือนที่ได้มาตรฐาน	หมู่ที่ 2 ต.ตันหยงลูโละ	-	-	-	500,000	-	1 โครงการ	1. ทำให้มีกระบวยน้ำทิ้งของเสีย จากบ้านเรือนที่ได้มาตรฐาน	กองช่าง
54	โครงการก่อสร้างถนน ค.ส.ล. สายบ้านขีมะจिनอ ถึงมีสยิบบราโอ หมู่ที่ 2	1. เพื่อให้ประชาชนมีความสะดวก และปลอดภัยในการเดินทาง	ตามที่ อบต. กำหนด	-	-	-	1,000,000	-	1 โครงการ	1. ทำให้ประชาชนมีความสะดวก และปลอดภัยในการเดินทาง	กองช่าง
55	โครงการก่อสร้างกระบวยน้ำ หมู่ที่ 2 สายบ้านผู้ใหญ่บ้าน	1. เพื่อให้มีกระบวยน้ำทิ้งของเสีย จากบ้านเรือนที่ได้มาตรฐาน	หมู่ที่ 2 ต.ตันหยงลูโละ	-	-	-	500,000	-	1 โครงการ	1. ทำให้มีกระบวยน้ำทิ้งของเสีย จากบ้านเรือนที่ได้มาตรฐาน	กองช่าง

รายละเอียดโครงการพัฒนา
แผนพัฒนาท้องถิ่น (พ.ศ. 2561 - 2565)
องค์การบริหารส่วนตำบลตันหยงลูโละ

ก. ยุทธศาสตร์จังหวัดที่ 3 การเสริมสร้างความมั่นคง พัฒนาโครงสร้างพื้นฐานและการเชื่อมโยงเมืองสู่นานาชาติ

แบบ ผ.02

ข. ยุทธศาสตร์การพัฒนาของ อปท. ในเขตจังหวัดที่ 2 การพัฒนาด้านโครงสร้างพื้นฐานและบริการสาธารณะ

7. ยุทธศาสตร์ การพัฒนาด้านโครงสร้างพื้นฐาน

7.1 แผนงาน_ เคาหะและชุมชน

ที่	โครงการ	วัตถุประสงค์	เป้าหมาย (ผลผลิตของโครงการ)	งบประมาณและที่มา					ตัวชี้วัด KPI	ผลลัพธ์ที่คาดว่าจะได้รับ	หน่วยงานที่รับผิดชอบ
				2561 (บาท)	2562 (บาท)	2563 (บาท)	2564 (บาท)	2565 (บาท)			
56	โครงการวางท่อระบายน้ำขนาดใหญ่ทั้งตำบล	เพื่อให้การระบายน้ำเป็นไปอย่างสะดวก สามารถป้องกันน้ำท่วมได้	ต.ตันหยงลูโละ	-	-	-	3,000,000	3,000,000	1 โครงการ	เพื่อให้การระบายน้ำเป็นไปอย่างสะดวก สามารถป้องกันน้ำท่วมได้	กองช่าง
57	โครงการวางท่อเมนประปา หมู่ที่ 1 หมู่ที่ 2	เพื่อให้ประชาชนได้ใช้น้ำอย่างมีคุณภาพและเพียงพอต่อความต้องการ	ตามที่ อบต. กำหนด	-	-	4,000,000	-	-	1 โครงการ	เพื่อให้ประชาชนได้ใช้น้ำอย่างมีคุณภาพและเพียงพอต่อความต้องการ	กองช่าง
58	โครงการก่อสร้าง/ปรับปรุง/ซ่อมแซมอาคารตาดึกา/กිරฮาดิ	1. เพื่อให้มีสถานที่เรียนด้านศาสนาแก่เยาวชน	หมู่ที่ 1-3 ตันหยงลูโละ	-	-	-	2,000,000	2,000,000	3 แห่ง	1. ทำให้เยาวชนมีที่เรียนด้านศาสนาเป็นของตนเอง	กองช่าง

รายละเอียดโครงการพัฒนา
แผนพัฒนาท้องถิ่น (พ.ศ. 2561 - 2565)
องค์การบริหารส่วนตำบลต้นหยงลูโละ

ก. ยุทธศาสตร์จังหวัดที่ 3 การเสริมสร้างความมั่นคง พัฒนาโครงสร้างพื้นฐานและการเชื่อมโยงเมืองสู่นานาชาติ

ข. ยุทธศาสตร์การพัฒนาของ อปท. ในเขตจังหวัดที่ 4 การพัฒนาด้านสังคมและความมั่นคง

แบบ ผ.02

8. ยุทธศาสตร์ การพัฒนาด้านความมั่นคงและเสริมสร้างสันติสุข

8.1 แผนงาน การรักษาความสงบภายใน

ที่	โครงการ	วัตถุประสงค์	เป้าหมาย ผลผลิตของโครงการ	งบประมาณและที่มา					ตัวชี้วัด KPI	ผลลัพธ์ที่คาดว่าจะได้รับ	หน่วยงานที่รับผิดชอบ
				2561 (บาท)	2562 (บาท)	2563 (บาท)	2564 (บาท)	2565 (บาท)			
1	โครงการฝึกอบรม/ทบทวน อาสาสมัครป้องกันภัยฝ่ายพลเรือน	เพื่อให้ความรู้แก่ อปพร. ใน การป้องกันสาธารณภัยต่างๆ	ประชาชน/อปพร.	60,000	60,000	60,000	60,000	60,000	1 โครงการ	อปพร.มีความรู้ ในการ ป้องกันและบรรเทา สาธารณภัยต่างๆ	สำนักปลัด
2	โครงการป้องกันและรักษาความ สงบเรียบร้อยและป้องกันการ เกิดอุบัติเหตุจากการใช้รถใช้ถนน	1. เพื่อให้ประชาชนมีความ ปลอดภัยในชีวิตและทรัพย์สิน	ต.ต้นหยงลูโละ	50,000	50,000	50,000	50,000	50,000	1 โครงการ	1. ทำให้ประชาชนมีความปลอดภัย ในชีวิตและทรัพย์สิน	สำนักปลัด
3	โครงการป้องกันและลดอุบัติเหตุ ทางท้องถนนในช่วงเทศกาลต่างๆ	1. เพื่อให้ประชาชนมีความ ปลอดภัยในชีวิตและทรัพย์สิน	ต.ต้นหยงลูโละ	5,000	5,000	5,000	5,000	5,000	2 ครั้ง	1. ทำให้ประชาชนมีความปลอดภัย ในชีวิตและทรัพย์สิน	สำนักปลัด

รายละเอียดโครงการพัฒนา
แผนพัฒนาท้องถิ่น (พ.ศ. 2561 - 2565)
องค์การบริหารส่วนตำบลต้นหยงดูโละ

ก. ยุทธศาสตร์จังหวัดที่ 3 การเสริมสร้างความมั่นคง พัฒนาโครงสร้างพื้นฐานและการเชื่อมโยงเมืองสู่นานาชาติ

ข. ยุทธศาสตร์การพัฒนาของ อปท. ในเขตจังหวัดที่ 4 การพัฒนาด้านสังคมและความมั่นคง

แบบ ผ.02

8. ยุทธศาสตร์ การพัฒนาด้านความมั่นคงและเสริมสร้างสันติสุข

8.1 แผนงาน การรักษาความสงบภายใน

ที่	โครงการ	วัตถุประสงค์	เป้าหมาย ผลผลิตของโครงการ	งบประมาณและที่มา					ตัวชี้วัด KPI	ผลลัพธ์ที่คาดว่าจะได้รับ	หน่วยงานที่รับผิดชอบ
				2561 (บาท)	2562 (บาท)	2563 (บาท)	2564 (บาท)	2565 (บาท)			
4	โครงการป้องกันอัคคีภัย ในครัวเรือน	1. เพื่อให้สามารถป้องกันการเกิด อัคคีภัยและสาธารณภัยต่างๆได้ 2. เพื่อให้ประชาชนมีความ ปลอดภัยในชีวิตและทรัพย์สิน	ต.ต้นหยงดูโละ	50,000	50,000	50,000	50,000	50,000	1โครงการ	1. ทำให้สามารถป้องกันการเกิด อัคคีภัยได้ 2. ทำให้ประชาชนมีความปลอดภัย ในชีวิตและทรัพย์สิน	สำนักปลัด
5	โครงการฝึกซ้อมแผนป้องกัน และบรรเทาสาธารณภัย	1. เพื่อให้ประชาชนมีความ ปลอดภัยในชีวิตและทรัพย์สิน	ต.ต้นหยงดูโละ	50,000	50,000	50,000	50,000	50,000	1โครงการ	1. ทำให้ประชาชนมีความปลอดภัย ในชีวิตและทรัพย์สิน	สำนักปลัด

รายละเอียดโครงการพัฒนา
แผนพัฒนาท้องถิ่น (พ.ศ. 2561 - 2565)
สำหรับ โครงการที่เกินศักยภาพขององค์กรปกครองส่วนท้องถิ่น
องค์การบริหารส่วนตำบลต้นหยงลูโละ

ก. ยุทธศาสตร์จังหวัดที่ 3 การเสริมสร้างความมั่นคง พัฒนาโครงสร้างพื้นฐานและการเชื่อมโยงเมืองสู่นานาชาติ

ข. ยุทธศาสตร์การพัฒนาของ อปท. ในเขตจังหวัดที่ 2 การพัฒนาด้านโครงสร้างพื้นฐานและบริการสาธารณะ

7. ยุทธศาสตร์ การพัฒนาด้านโครงสร้างพื้นฐาน

7.1 แผนงาน_ เลหะและชุมชน

แบบ ผ.02/1

ที่	โครงการ	วัตถุประสงค์	เป้าหมาย ผลผลิตของโครงการ	งบประมาณและที่มา					ตัวชี้วัด KPI	ผลลัพธ์ที่คาดว่าจะได้รับ	หน่วยงานที่รับผิดชอบ
				2561 (บาท)	2562 (บาท)	2563 (บาท)	2564 (บาท)	2565 (บาท)			
1	โครงการก่อสร้างเขื่อนกันตลิ่ง หมู่ที่ 1 , หมู่ที่ 2	1.เพื่อป้องกันการกัดเซาะหน้าดินจากน้ำทะเล	ความยาว 1,000 ม.	-	-	20,000,000	20,000,000	20,000,000	1โครงการ	1.สามารถป้องกันการกัดเซาะหน้าดินจากน้ำทะเลได้	กองช่าง
รวม	1 โครงการ	-	-	-	-	20,000,000	20,000,000	20,000,000	-	-	-

ឆ្នាំ ២០២១

ឆ្នាំ ២០២១
ឆ្នាំ ២០២១

ແມ່ ໔.01

ແມ່ ໔.01

ແບບ ສ.01

ແບບ ສ.01

ສ.01

ឆ្នាំ ២០២១

ឆ្នាំ ២០២១

ឃប់ គ.01

ឃប់ គ.01

ឃប់

ແນບ ໔.01

ແນບ ໔.01

ແນບ ໖.01

ແນບ ໖.01

แบบ น.01

ឃ្លា ៧.០១

ឃ្លា ៧.០១

ແບບ ສ.01

ແບບ ສ.01

ແມ່ນ ສ.01

ແມ່ນ ສ.01

ແບບ ໔.01

ແບບ ໕.01

ឆ្នាំ ២០២១

ឆ្នាំ ២០២១

ឆ្នាំ ២០០១

ឆ្នាំ ២០០១

แบบ ผ.01
แบบ ผ.01

แบบ ผ.01

แบบ ศ.01
แบบ ศ.01

แบบ ศ.01

ឃ្លា ៧.០១

ឃ្លា ៧.០១

แบบ ศ.01

แบบ ศ.01

ແມ່ນ ສ.01

ແມ່ນ ສ.01

ឆ្នាំ ២០២៣

ឆ្នាំ ២០២៣

แบบ ศ.01
แบบ ศ.01

แบบ ศ.01

ແບບ ສ.01

ແບບ ສ.01

ឆប ៧.០១

ឆប ៧.០១

ឆ្នាំ ២០២១

ឆ្នាំ ២០២៣

ແນວ ໗.03

ແນວ ໗.03

แบบ ศ.02

แบบ ศ.02

แบบ ศ.02

ឆ្នាំ ២០២២

ឆ្នាំ ២០០១

ឆ្នាំ ២០០១

ឆ្នាំ ២០០១

ແນບ ສ.01

ແນບ ສ.01

ບບ ສ.01

แบบ ศ.01

แบบ ศ.01

ឆប គ.01

ឆប គ.01

ឆប គ.01

ແບບ ຜ.01

ແບບ ຜ.02

ແບບ ຜ.01

ແບບ ຜ.01

ແບບ ຜ.01

ឆ្នាំ ២០០១

ឆ្នាំ

ແມ່ ສ.01

ແມ່ ສ.01

ແມ່

ແນວ ສ.01

ແນວ ສ.01

ແນວ ສ.01

ແນວ ສ.01

ແນວ ສ.01

ແນວ ສ.01

נחמ

נחמ 01

נחמ 01

ແນບ ສ.01

ແນບ ສ.01

ແນບ ສ.01

ແນບ

ແບບ ສ.01

ແບບ ສ.01

ແບບ ສ.01

ແນວ ສ.01

ແນວ ສ.01

ແນວ ສ.01

ແນວ ສ.01

ແນວ ສ.01

ឆប

ឆប ៧.០១

ឆប ៧.០១

ឆប ៧.០១

៧

ແບບ

ແບບ ສ.01

ແບບ ສ.01

ແບບ

ແບບ

ແບບ ສ.01

ແບບ ສ.01

ແບບ ສ.01

ນະນ

ນະນ 0.02

ນະນ 0.01

ນະນ 0.01

ນະນ

ນະນ

ငမာ

ငမာ ၈.01

ငမာ

ငမာ ၈.01

ငမာ ၈.01

ແນວ ສ.01

ແນວ ສ.01

ແນວ ສ.01

ແນວ ສ.01

ແນວ ສ.01

ແນວ ສ.01

ແນວ ສ.01

ແບບ ຜ.01

ແບບ ຜ.01

ແ
ແ
ບ

ແບບ ສ.01

ແບບ ສ.01

ແບບ ສ.01

ແບບ ສ.01

ແນວ ສ.01

ແນວ ສ.01

ແນວ ສ.01

ແນວ ສ.01

ແນວ

២១ ឆ្នាំ ២០០១

ឆ្នាំ ២០០១

ឆ្នាំ ២០០១

ແນວ ຝ.02

0.01 元

0.01 元

0.01 元

元

ෆ.01 ෆ.01

ෆ.01 ෆ.01

ෆ.01 ෆ.01

ෆ.01 ෆ.01

၂၀၁၆

၂၀၁၆ ခု. ၀၁

၂၀၁၆ ခု. ၀၁

၂၀၁၆ ခု. ၀၁

၂၀၁၆

נבט

נבט 0.1

נבט 0.1

נבט 0.1

נבט

|

ឃប់ ឆ.01

ឃប់ ឆ.01

ឃប់ ឆ.01

ឃប់ ឆ.01

ឃប់ ឆ.01

ឃប់ ឆ.01

ឃប់ ឆ.01

ឃប់ ឆ.01

ឃប់ ឆ.01

નવન

નવન ષ.01

નવન ષ.01

નવન ષ.01

નવન ષ.01

નવન ષ.01

નવન ષ.01

ឃុំ	ឃុំ ៧.០១
ឃុំ ៧.០១	

ឃុំ ៧.០១

ឃុំ ៧.០១

ឃុំ ៧.០១

ឃុំ ៧.០១

ឃុំ ៧.០១

ឃុំ ៧.០១

ແມ່ນ 0.01

ແມ່ນ 0.01

ແມ່ນ 0.01

ແມ່ນ 0.01

ແມ່ນ 0.01

ឃុំ ៧.០១

ឃុំ ៧.០១

ឃុំ ៧.០១

ឃុំ ៧.០១

|

แบบ ผ.01
แบบ ผ.01

แบบ ผ.01

แบบ ผ.0
แบบ ผ.01

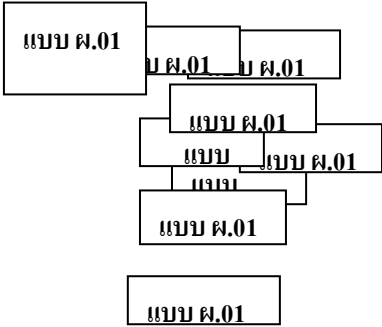



แบบ ๘.01

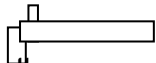

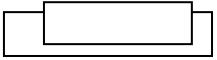

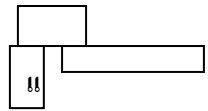

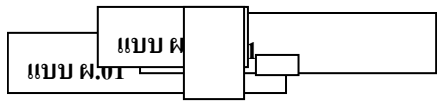

ແບບ ສ.01

ແບບ

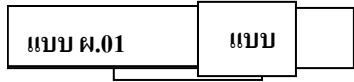

ឃុំ ៧.០១

ឃុំ ៧.០១

ឈ្មោះ ០១

ឈ្មោះ ០១

ឈ្មោះ

מנהל

מנהל פ.01 מנהל

מנהל פ.01 מנהל פ.01 מנהל פ.01 מנהל פ.01

מנהל מנהל

ແບບ ສ.01 ແບບ ສ.01

ແບບ ສ.01 ແບບ ສ.01 ແບບ ສ.01

ແບບ

ແນວ ສ.01

ແນວ ສ.01

ແນວ ສ.01

ແນວ

ແນວ

ແມ່ ສ.01	
ແມ່ ສ.01	

ແມ່ ສ.0	ແມ່ ສ	ແມ່ ສ.01
---------	-------	----------

ແມ່	ແມ່
-----	-----

ບ ສ.01

ບ ສ.01	ບ ສ.01
--------	--------

1. **අනුකූල** **අනුකූල**

අනුකූල 01

අනුකූල 01.1

අනුකූල 01.1.1
අනුකූල 01.1.2

අනුකූල

ແມ່ຍູ້ ສ.01	ແ
-------------	---

ແມ່ຍູ້	ແມ່ຍູ້ ສ.01	
--------	-------------	--

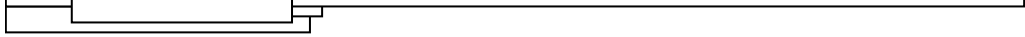

ឆ្នាំ
២០២២

ឆ្នាំ
២០២២

ឆ្នាំ ២០២២



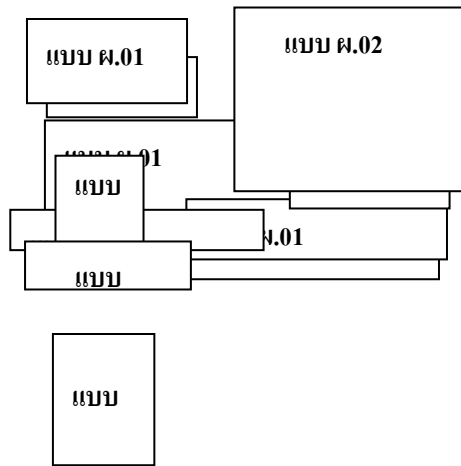

|

|

|

|

|

|

|

|

|

|

|

|

|

|

|

|

|

|

|

|

|

|

|

|

|

|

|

|

|

|

|

|

|

|

|

|

|

|

|

|

|

|

|

|

|

|

|

|

|

|

|

|

ננו

ננו 0.01

၈၈၈

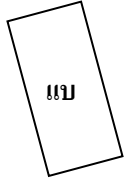

ແນບ ສ.01

ແນບ ສ.01

ແນບ ສ.01

=

ឃុំ

ឃុំ ៧.០១

ឃុំ ៧.០១

ឃុំ ៧.០១

ឃ្លា ៧.០១

ឃ្លា ៧.០១

ෆෆෆ

ෆෆෆ ෆ.01

ෆෆෆ ෆ.01

ෆ

ឆ្នាំ ២០០១



ឆ.០១ ឆ.០១

ឆ.០១ ឆ.០១

ឃុំ ៧.០១

ឃុំ ៧.០១

ឃុំ ៧.០១

ឃុំ ៧.០១

ឃ្លា ៧.០១

ឆ្នាំ ២០២១

ឆ្នាំ ២០២១

ឆ្នាំ ២០២១

ឆ្នាំ ២០២១

ឆ្នាំ ២០២១

ឆ្នាំ ២០២១

ឆ្នាំ ២០២១

ឆ្នាំ ២០២១

ឆ្នាំ ២០២១



01.01.13

ແມ່ນ 0.01

ແມ່ນ 0.01

ແມ່ນ 0.01

ແມ່ນ 0.01

ပုံစံ ၈.၀၁

ပုံစံ

1

1000

1000

1000

1000

1000

ឆ្នាំ ២០០១

แบบ ศ.01

]

แบบ ผ.01